

Szerkezet:

12 mm	OSB III faforgácslap
150 mm	kőzetgyapot hőszigetelés + lécváz
1 rtg	párazáró fólia
12 mm	OSB III faforgácslap
12 mm	gipszkarton burkolat
50 mm	EPS hőszigetelés (dűbelezve)
12 mm	gipszkarton burkolat
	festés

**LSH KÉSZHÁZ**

SAD Kft.  
2461  
Tárnok  
Egyenlőség utca 43

Épületszerkezet

**ZÁRÓFÖDÉM 1**

Tervlap azonosító

**F-01**

Lépték

**1:10**

Dátum

**2021-12-14**

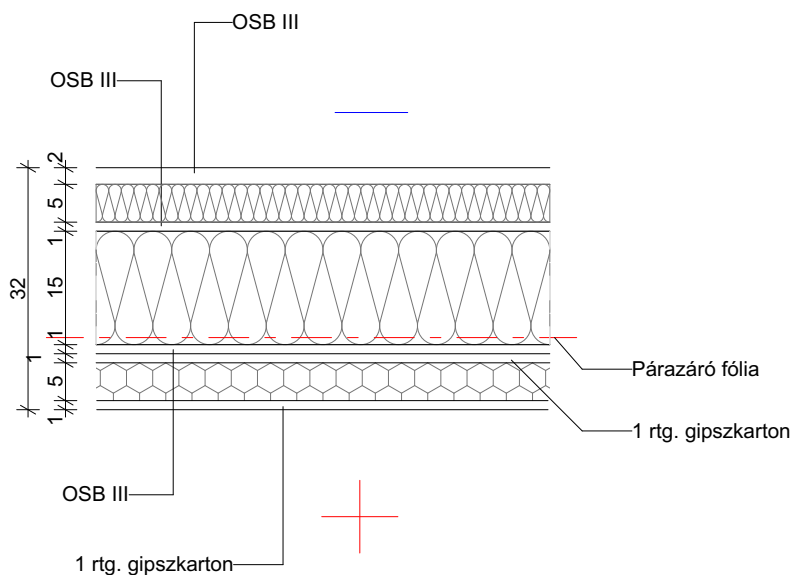

**Szerkezet:**

22 mm	OSB III faforgácslap
50 mm	kőzetgyapot hőszigetelés + lécváz
12 mm	OSB III faforgácslap
150 mm	kőzetgyapot hőszigetelés + lécváz
1 rtg	párazáró fólia
12 mm	OSB III faforgácslap
12 mm	gipszkarton burkolat
50 mm	EPS hőszigetelés (dübelezve)
12 mm	gipszkarton burkolat festés

**LSH KÉSZHÁZ**

SAD Kft.  
2461  
Tárnok  
Egyenlőség utca 43

Épületszerkezet

**ZÁRÓFÖDÉM 2**

Tervlap azonosító

**F-02a**

Lépték

**1:10**

Dátum

**2021-12-14**

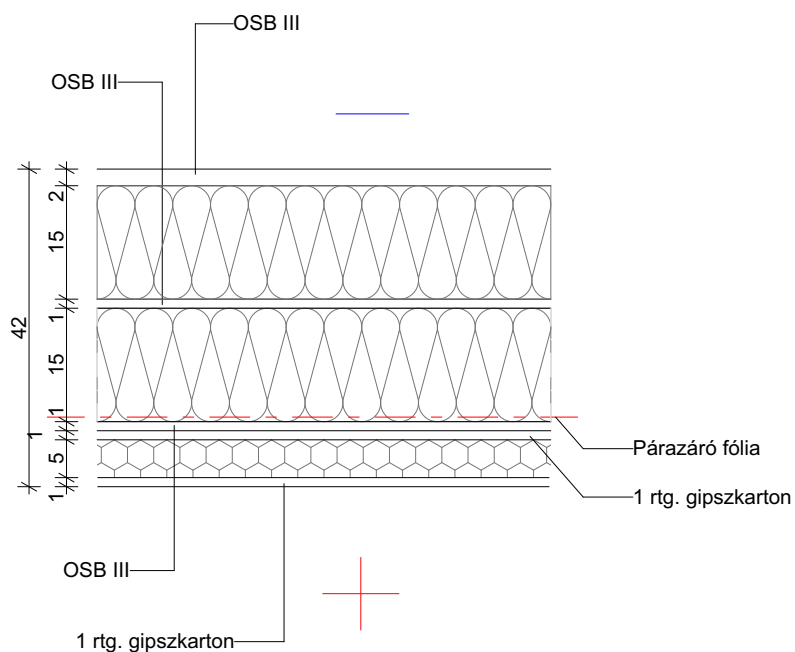

**Szerkezet:**

22 mm	OSB III faforgácslap
150 mm	kőzetgyapot hőszigetelés + lécváz
12 mm	OSB III faforgácslap
150 mm	kőzetgyapot hőszigetelés + lécváz
1 rtg	párazáró fólia
12 mm	OSB III faforgácslap
12 mm	gipszkarton burkolat
50 mm	EPS hőszigetelés (dübelezve)
12 mm	gipszkarton burkolat festés

**LSH KÉSZHÁZ**

SAD Kft.  
2461  
Tárnok  
Egyenlőség utca 43

Épületszerkezet

**ZÁRÓFÖDÉM 2**

Tervlap azonosító

**F-02b**

Lépték

**1:10**

Dátum

**2021-12-14**

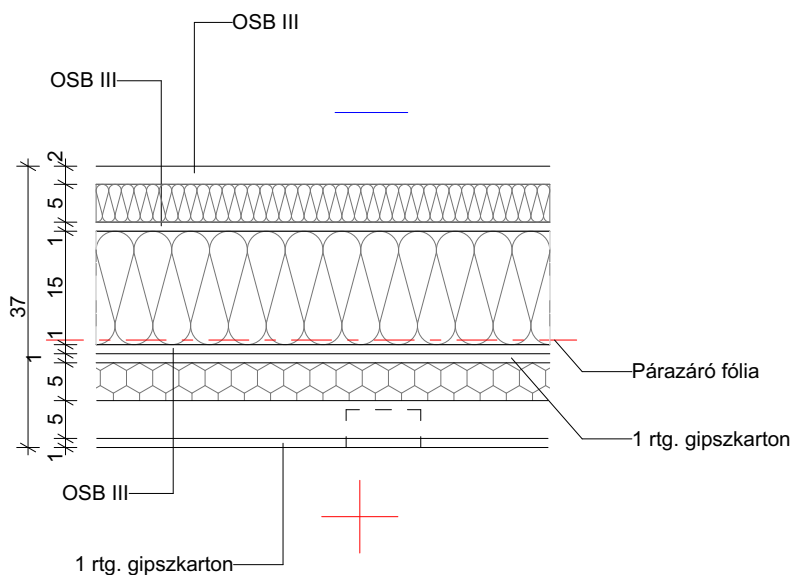

**Szerkezet:**

22 mm	OSB III faforgácslap
50 mm	kőzetgyapot hőszigetelés + lécváz
12 mm	OSB III faforgácslap
150 mm	kőzetgyapot hőszigetelés + lécváz
1 rtg	párazáró fólia
12 mm	OSB III faforgácslap
12 mm	gipszkarton burkolat
50 mm	EPS hőszigetelés + lécváz (ragasztva + dübelezve)
50 mm	légrés + lécváz (világítótest függő)
12 mm	gipszkarton burkolat
	festés

**LSH KÉSZHÁZ**

SAD Kft.  
2461  
Tárnok  
Egyenlőség utca 43

Épületszerkezet

**ZÁRÓFÖDÉM 3**

Tervlap azonosító

**F-03a**

Lépték

**1:10**

Dátum

**2021-12-14**

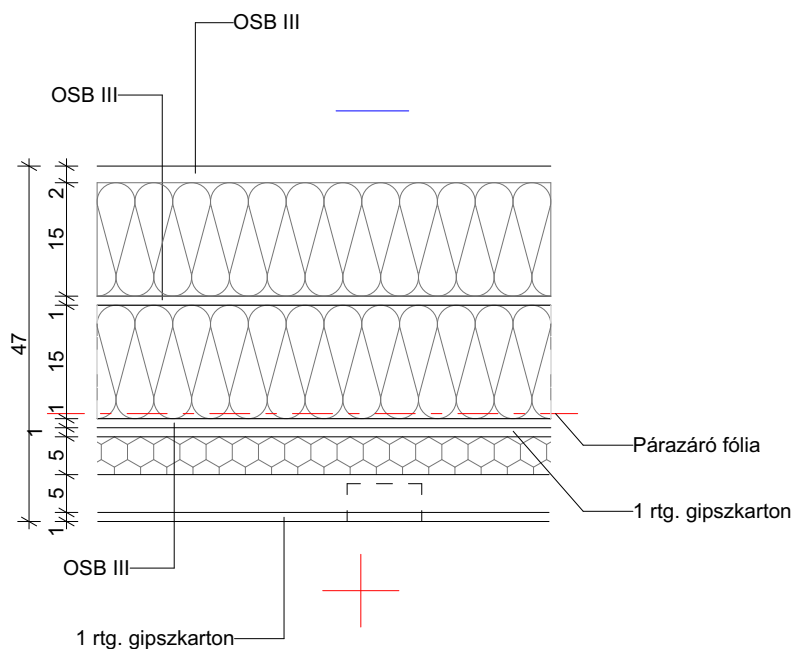

Szerkezet:

22 mm	OSB III faforgácslap
150 mm	kőzetgyapot hőszigetelés + lécváz
12 mm	OSB III faforgácslap
150 mm	kőzetgyapot hőszigetelés + lécváz
1 rtg	párazáró fólia
12 mm	OSB III faforgácslap
12 mm	gipszkarton burkolat
50 mm	EPS hőszigetelés + lécváz (ragasztva + dübelezve)
50 mm	légrés + lécváz (világítótest függő)
12 mm	gipszkarton burkolat
	festés

**LSH KÉSZHÁZ**

SAD Kft.  
2461  
Tárnok  
Egyenlőség utca 43

Épületszerkezet

**ZÁRÓFÖDÉM 3**

Tervlap azonosító

**F-03b**

Lépték

**1:10**

Dátum

**2021-12-14**

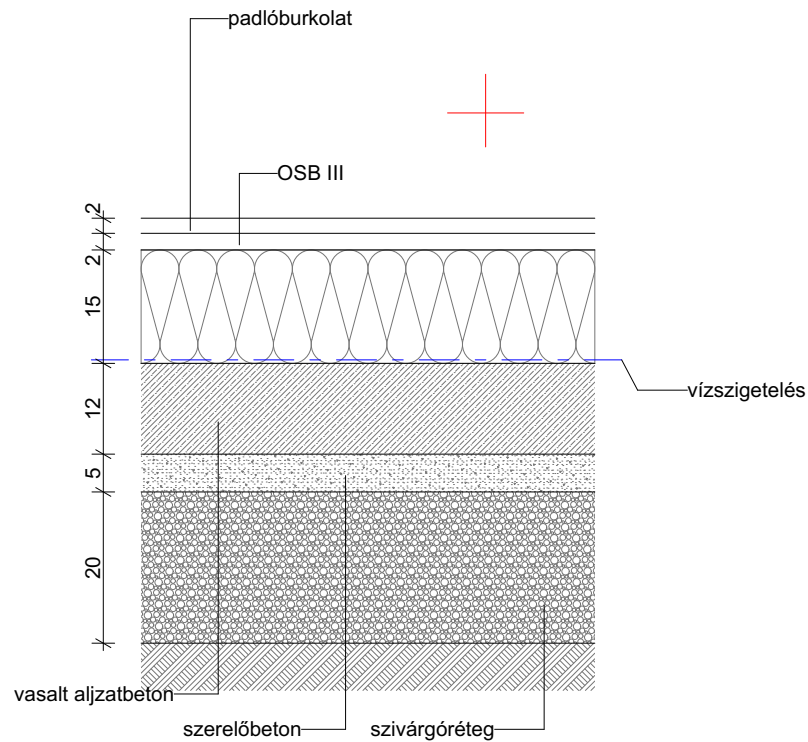

**Szerkezet:**

- 20 mm padlóburkolat
- 22 mm OSB III faforgácslap
- 150 mm közetgyapot hőszigetelés + lécváz
- 1 rtg mod. bit. vízszigetelés
- 120 mm mon. vasbeton lemez
- 50 mm szerelőbeton
- 200 mm mosott kavics szivárgóréteg
- termett talaj

**LSH KÉSZHÁZ**

SAD Kft.  
2461  
Tárnok  
Egyenlőség utca 43

Épületszerkezet

**TALAJON FEKVŐ PADLÓ**

Tervlap azonosító

**P-01**

Lépték

**1:10**

Dátum

**2021-12-14**

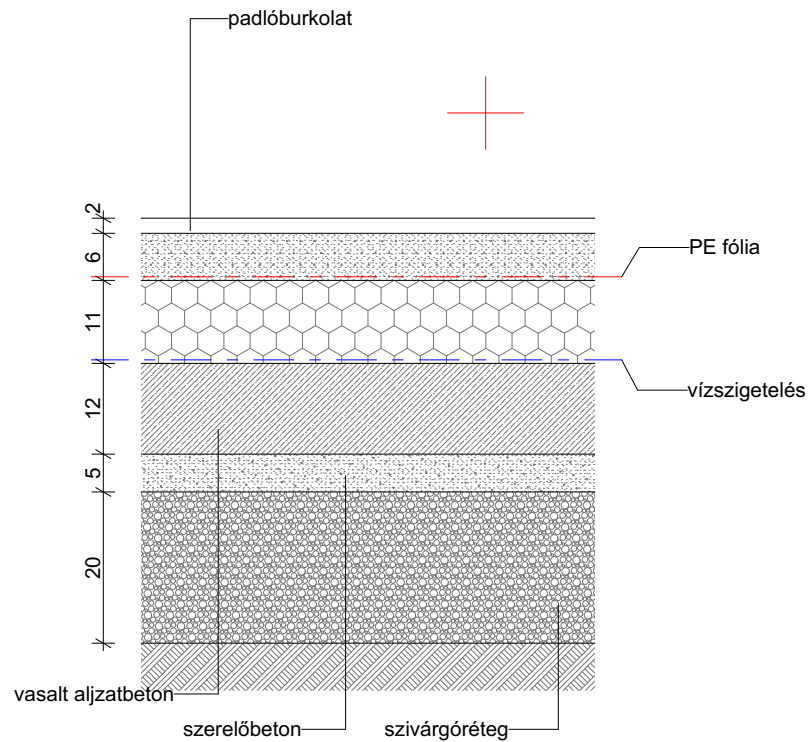

**Szerkezet:**

- 20 mm padlóburkolat
- 60 mm aljatbeton
- 1 rtg technológiai szigetelés
- 110 mm lépésálló EPS hőszigetelés
- 1 rtg mod. bit. vízszigetelés
- 120 mm mon. vasbeton lemez
- 50 mm szerelőbeton
- 200 mm mosott kavics szivárgóréteg
- termett talaj

**LSH KÉSZHÁZ**

SAD Kft.  
2461  
Tárnok  
Egyenlőség utca 43

Épületszerkezet

**TALAJON FEKVŐ PADLÓ**

Tervlap azonosító

**P-02**

Lépték

**1:10**

Dátum

**2021-12-14**

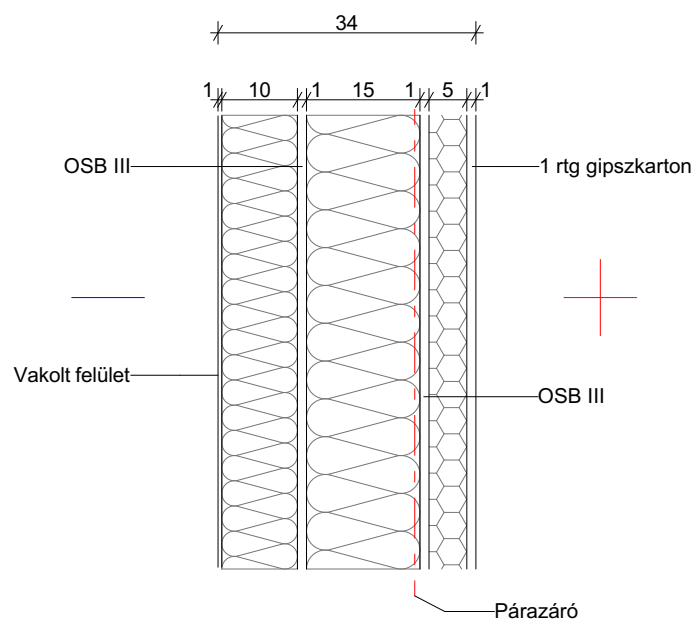

Szerkezet:

5 mm	nemesvakolat
100 mm	EPS hőszigetelés (ragasztva + dübelezve)
12 mm	OSB III faforgácslap
150 mm	kőzetgyapot hőszigetelés + lécváz
12mm	OSB III faforgácslap
1 rtg	párazáró fólia
50 mm	EPS hőszigetelés
12 mm	gipszkartonlap
	festés

**LSH KÉSZHÁZ**

SAD Kft.  
2461  
Tárnok  
Egyenlőség utca 43

Épületszerkezet

**KÜLSŐ HATÁROLÓ FAL**

Tervlap azonosító

**KF-01**

Lépték

**1:10**

Dátum

**2021-12-14**



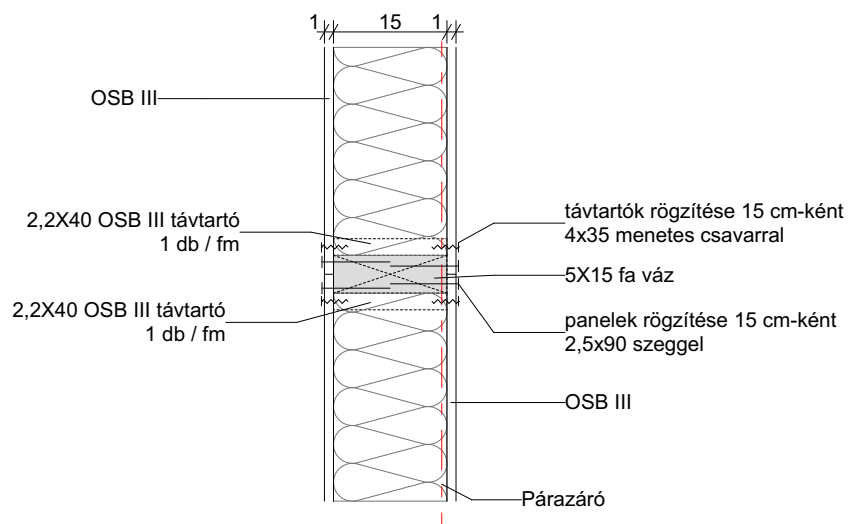

Szerkezet:

12 mm	OSB III faforgácslap
150 mm	kőzetgyapot hőszigetelés + váz
12mm	OSB III faforgácslap

**LSH KÉSZHÁZ**

SAD Kft.  
2461  
Tárnok  
Egyenlőség utca 43

Épületszerkezet

**PANELEK SOROLÁSA**

Tervlap azonosító

**KF-01\_R1**

Lépték

**1:10**

Dátum

**2021-12-14**

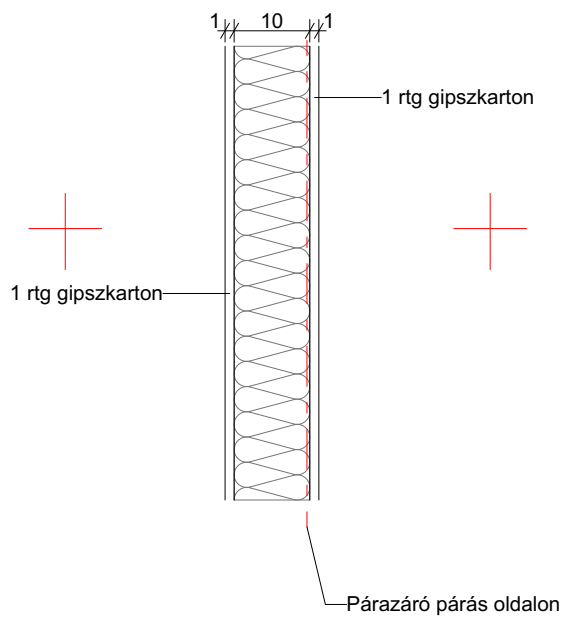

Szerkezet:

12 mm	festés
100 mm	gipszkartonlap
12 mm	kőzetgyapot hőszigetelés + lécváz
	gipszkartonlap
	festés

**LSH KÉSZHÁZ**

SAD Kft.  
2461  
Tárnok  
Egyenlőség utca 43

Épületszerkezet

**BELSŐ VÁLASZFAL**

Tervlap azonosító

**BF-01**

Lépték

**1:10**

Dátum

**2021-12-14**

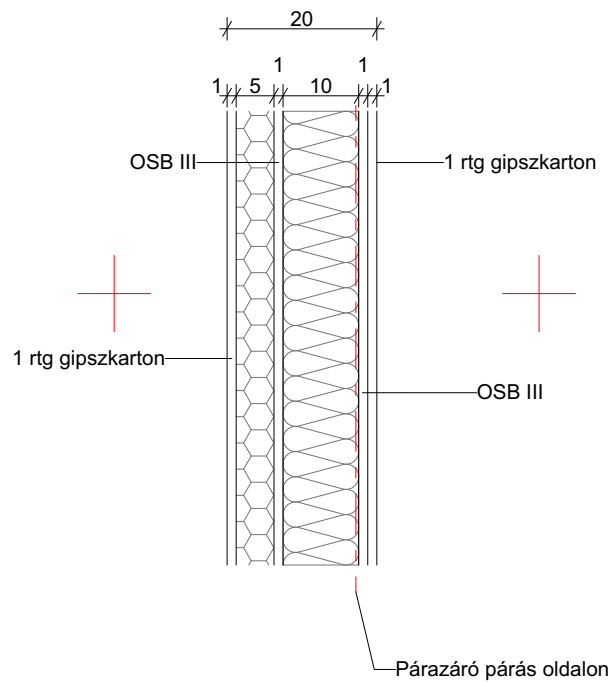

Szerkezet:

	festés
12 mm	gipszkartonlap
50 mm	EPS hőszigetelés (előtétfal)
12 mm	OSB III faforgácslap
100 mm	kőzetgyapot hőszigetelés + lécváz
12 mm	OSB III faforgácslap
12 mm	gipszkartonlap
	festés

**LSH KÉSZHÁZ**

SAD Kft.  
2461  
Tárnok  
Egyenlőség utca 43

Épületszerkezet

**BELSŐ VÁLASZFAL**

Tervlap azonosító

**BF-02**

Lépték

**1:10**

Dátum

**2021-12-14**