

Asfora

A modern életérzés



Könnyebbé tesszük az életét...



vagy



+



=



2
féle kivitel

>

6
féle szín:
fehér, bézs,
alumínium,
acél, bronz,
antracit

>

15
féle alapvető
funkció



Világítás és komfort



Redőnyvezérlő
Adjon teret a természetes fénynek egy gombnyomással.



Jelzőfényes kapcsoló
A sötétben is könnyen megtalálhatóak a kapcsolók.



Fényerőszabályzó
Állítsa be a hangulatának megfelelő fényerősséget és spóroljon a villany-számláján.



Csatlakozások



TV/R/SAT aljzat
Csatlakozási lehetőség többféle forráshoz.



RJ45 informatikai aljzat
Egyszerű csatlakozási lehetőség telefon, TV, PC vagy játékkonzolok számára.



Hangszóró-csatlakozó
Élvezze a kedvenc zenéit bárhol a lakásban, zavaró kábelek nélkül.

...és a munkáját.

Első a biztonság



A bekötési ábra minden betét hátulján látható, ami segít elkerülni a hibás bekötéseket.



A csatlakozási pontok biztonságos kialakításának köszönhetően maximális érintésvédelmet nyújtanak a szerelvények.

A tölcse alakú bevezetések a csupaszolt vezeték teljes hosszát védik, ezáltal megakadályozzák a rövidzárat.



A rögzítőkörmök végei műanyag bevonattal ellátottak, a sérülések elkerülésére.



Minden Asfora mechanizmus az aktuális szabványoknak megfelel, masszív és időtálló anyagból készül.

Gyors és könnyű szerelés



A rugós rögzítők használata egyszerű, gyors és biztos rögzítést nyújtanak a vezetékeknek.



A bevezetések segítségével biztosan a megfelelő rögzítési pontokba kerülnek a vezetékek.



- Azonos mélységű csatlakozási pontok.
- A csatlakozóaljzatok rögzítési pontjai gyárilag előre kicsavartak.



Illesztést segítő pontokkal, a még tökéletesebb sorolásért.

Megbízható és stabil



A galvanizált fém rögzítőkeretek kiváló rugalmasságot és korrózióállóságot biztosítanak.



A hosszú és erős rögzítőkörmök többszöri fel- és leszerelés után is tökéletes rögzítést biztosítanak.









Az Asfora család a Schneider Electric megszokott, kiváló minőségét kínálja.



Energiahatékony megoldások: ha a logóval jelölt funkciókat használja, energiát és pénzt is megtakaríthat!

| | Fehér | Bézs | Alumínium | Acél | Bronz | Antracit |
|---|---|---|---|---|---|---|
| Mechanizmusok burkolattal, kerettel |  |  |  |  |  |  |
| Kapcsolók - 10 A, 250 V~ | Kompletten, kerettel | | Keret nélkül (külön keret vásárlása szükséges!) | | | |
| Egypólusú kapcsoló, rugós bekötés (101) | EPH0100121 | EPH0100123 | EPH0100161 | EPH0100162 | EPH0100169 | EPH0100171 |
| Egypólusú kapcsoló, csavaros bekötés (101) | EPH0100321 | EPH0100323 | EPH0100361 | EPH0100362 | EPH0100369 | EPH0100371 |
| Kétpólusú kapcsoló, rugós bekötés (102) | EPH0200121 | EPH0200123 | EPH0200161 | EPH0200162 | EPH0200169 | EPH0200171 |
| Kétpólusú kapcsoló, csavaros bekötés (102) | EPH0200321 | EPH0200323 | EPH0200361 | EPH0200362 | EPH0200369 | EPH0200371 |
| Csillárkapcsoló, rugós bekötés (105) | EPH0300121 | EPH0300123 | EPH0300161 | EPH0300162 | EPH0300169 | EPH0300171 |
| Csillárkapcsoló, csavaros bekötés (105) | EPH0300321 | EPH0300323 | EPH0300361 | EPH0300362 | EPH0300369 | EPH0300371 |
| Váltókapcsoló szimbólummal, rugós bekötés (106) | EPH0400121 | EPH0400123 | EPH0400161 | EPH0400162 | EPH0400169 | EPH0400171 |
| Váltókapcsoló szimbólummal, csavaros bekötés (106) | EPH0400321 | EPH0400323 | EPH0400361 | EPH0400362 | EPH0400369 | EPH0400371 |
| Keresztkapcsoló, rugós bekötés (107) | EPH0500121 | EPH0500123 | EPH0500161 | EPH0500162 | EPH0500169 | EPH0500171 |
| Keresztkapcsoló, csavaros bekötés (107) | EPH0500321 | EPH0500323 | EPH0500361 | EPH0500362 | EPH0500369 | EPH0500371 |
| Kettős váltókapcsoló, rugós bekötés (106+6) | EPH0600121 | EPH0600123 | EPH0600161 | EPH0600162 | EPH0600169 | EPH0600171 |
| Kettős váltókapcsoló, csavaros bekötés (106+6) | EPH0600321 | EPH0600323 | EPH0600361 | EPH0600362 | EPH0600369 | EPH0600371 |
| Kapcsolók, jelzőfényvel - 10 A, 250 V~ | Kompletten, kerettel | | Keret nélkül (külön keret vásárlása szükséges!) | | | |
| Egypólusú kapcsoló, piros jelzőfényvel, rugós bekötés | EPH1400121 | EPH1400123 | EPH1400161 | EPH1400162 | EPH1400169 | EPH1400171 |
| Egypólusú kapcsoló, piros jelzőfényvel, csavaros bekötés | EPH1400321 | EPH1400323 | EPH1400361 | EPH1400362 | EPH1400369 | EPH1400371 |
| Egypólusú kapcsoló, piros jelzőfényvel, csavaros bekötés, 16 A | EPH1430321 | EPH1430323 | EPH1430361 | EPH1430362 | EPH1430369 | EPH1430371 |
| Váltókapcsoló szimbólummal, piros jelzőfényvel, rugós bekötés | EPH1500121 | EPH1500123 | EPH1500161 | EPH1500162 | EPH1500169 | EPH1500171 |
| Váltókapcsoló szimbólummal, piros jelzőfényvel, csavaros bekötés | EPH1500321 | EPH1500323 | EPH1500361 | EPH1500362 | EPH1500369 | EPH1500371 |
| Nyomók - 10 AX, 250 V~ | Kompletten, kerettel | | Keret nélkül (külön keret vásárlása szükséges!) | | | |
| Egypólusú nyomó, rugós bekötés (101N) | EPH0700121 | EPH0700123 | EPH0700161 | EPH0700162 | EPH0700169 | EPH0700171 |
| Egypólusú nyomó, csavaros bekötés (101N) | EPH0800321 | EPH0800323 | EPH0800361 | EPH0800362 | EPH0800369 | EPH0800371 |
| Egypólusú nyomó, csengőjel, rugós bekötés | EPH0800121 | EPH0800123 | EPH0800161 | EPH0800162 | EPH0800169 | EPH0800171 |
| Egypólusú nyomó, lámpajel, rugós bekötés | EPH0900121 | EPH0900123 | EPH0900161 | EPH0900162 | EPH0900169 | EPH0900171 |
| Kettős nyomó, rugós bekötés | EPH1100121 | EPH1100123 | EPH1100161 | EPH1100162 | EPH1100169 | EPH1100171 |
| Kettős nyomó, csavaros bekötés | EPH1100321 | EPH1100323 | EPH1100361 | EPH1100362 | EPH1100369 | EPH1100371 |
| Nyomók, fényjelzéssel - 10 AX, 250 V~ | Kompletten, kerettel | | Keret nélkül (külön keret vásárlása szükséges!) | | | |
| Egypólusú nyomó, piros jelzőfényvel, rugós bekötés | EPH1600121 | EPH1600123 | EPH1600161 | EPH1600162 | EPH1600169 | EPH1600171 |
| Egypólusú nyomó, piros jelzőfényvel, csavaros bekötés | EPH1600321 | EPH1600323 | EPH1600361 | EPH1600362 | EPH1600369 | EPH1600371 |
| Egypólusú nyomó, piros jelzőfényvel, csengőjellel, rugós bekötés | EPH1700121 | EPH1700123 | EPH1700161 | EPH1700162 | EPH1700169 | EPH1700171 |
| Egypólusú nyomó, piros jelzőfényvel, csengőjellel, csavaros bekötés | EPH1700321 | EPH1700323 | EPH1700361 | EPH1700362 | EPH1700369 | EPH1700371 |
| Egypólusú nyomó, piros jelzőfényvel, lámpajel, rugós bekötés | EPH1800121 | EPH1800123 | EPH1800161 | EPH1800162 | EPH1800169 | EPH1800171 |
| Egypólusú nyomó, piros jelzőfényvel, lépcsőjel, rugós bekötés | EPH1900121 | EPH1900123 | EPH1900161 | EPH1900162 | EPH1900169 | EPH1900171 |
| Egypólusú nyomó, piros jelzőfényvel, lépcsőjel, csavaros bekötés | EPH1900321 | EPH1900323 | EPH1900361 | EPH1900362 | EPH1900369 | EPH1900371 |
| Redőnyvezérlők - 10 A, 250 V~ | Kompletten, kerettel | | Keret nélkül (külön keret vásárlása szükséges!) | | | |
| Redőnykapcsoló, rugós bekötés | EPH1300521 | EPH1300523 | EPH1300561 | EPH1300562 | EPH1300569 | EPH1300571 |
| Redőnynyomó, rugós bekötés | EPH1300121 | EPH1300123 | EPH1300161 | EPH1300162 | EPH1300169 | EPH1300171 |
| Redőnynyomó, csavaros bekötés | EPH1300321 | EPH1300323 | EPH1300361 | EPH1300362 | EPH1300369 | EPH1300371 |
| Forgatógombos fényerőszabályzók - 250 V~ | Kompletten, kerettel | | Keret nélkül (külön keret vásárlása szükséges!) | | | |
| Fényerőszabályzó, váltó, 60-600 W, csavaros bekötés | EPH6400121 | EPH6400123 | EPH6400161 | EPH6400162 | EPH6400169 | EPH6400171 |
| Fényerőszabályzó, váltó, piros jelzőfényvel, 60-600 W, csavaros bekötés | EPH6500121 | EPH6500123 | EPH6500161 | EPH6500162 | EPH6500169 | EPH6500171 |
| Fényerőszabályzó, váltó, 20-315 W, csavaros bekötés | EPH6600121 | EPH6600123 | EPH6600161 | EPH6600162 | EPH6600169 | EPH6600171 |

| Mechanizmusok burkolattal, kerettel | Fehér | Bézs | Alumínium | Acél | Bronz | Antracit |
|---|---|---|--|---|---|---|
| |  |  |  |  |  |  |
| Földelt csatlakozóaljzatok - 16 A, 250 V~ | Kompletten, kerettel | | Keret nélkül (külön keret vásárlása szükséges!) | | | |
| 2P+F aljzat, csavaros bekötés | EPH2900121 | EPH2900123 | EPH2900161 | EPH2900162 | EPH2900169 | EPH2900171 |
| 2P+F aljzat, gyermekvédelemmel, csavaros bekötés | EPH2900221 | EPH2900223 | EPH2900261 | EPH2900262 | EPH2900269 | EPH2900271 |
| 2P+F aljzat, csapfedeles, csavaros bekötés | EPH3100121 | EPH3100123 | EPH3100161 | EPH3100162 | EPH3100169 | EPH3100171 |
| 2P+F aljzat, gyermekvédelemmel, piros betét, csavaros bekötés | EPH2900521 | EPH2900523 | fehér vagy bézs keretet eltávolítva | | | |
| Kettős földelt csatlakozóaljzatok - 16 A, 250 V~ | Kompletten, kerettel | | | | | |
| 2x2P+F aljzat, kerettel, csavaros bekötés | EPH9900121 | EPH9900123 | EPH9900161 | EPH9900162 | EPH9900169 | EPH9900171 |
| Antenna-csatlakozóaljzatok | Kompletten, kerettel | | Keret nélkül (külön keret vásárlása szükséges!) | | | |
| TV aljzat, végzáró, 1 dB | EPH3200121 | EPH3200123 | EPH3200161 | EPH3200162 | EPH3200169 | EPH3200171 |
| TV aljzat, átmenő, 4 dB | EPH3200221 | EPH3200223 | EPH3200261 | EPH3200262 | EPH3200269 | EPH3200271 |
| TV aljzat, átmenő, 8 dB | EPH3200321 | EPH3200323 | EPH3200361 | EPH3200362 | EPH3200369 | EPH3200371 |
| SAT aljzat, végzáró, 1 dB | EPH3700121 | EPH3700123 | EPH3700161 | EPH3700162 | EPH3700169 | EPH3700171 |
| SAT aljzat, átmenő, 4 dB | EPH3700221 | EPH3700223 | EPH3700261 | EPH3700262 | EPH3700269 | EPH3700271 |
| TV/R aljzat, végzáró, 1 dB | EPH3300121 | EPH3300123 | EPH3300161 | EPH3300162 | EPH3300169 | EPH3300171 |
| TV/R aljzat, átmenő, 4 dB | EPH3300221 | EPH3300223 | EPH3300261 | EPH3300262 | EPH3300269 | EPH3300271 |
| TV/R aljzat, átmenő, 8 dB | EPH3300321 | EPH3300323 | EPH3300361 | EPH3300362 | EPH3300369 | EPH3300371 |
| TV/SAT aljzat, végzáró, 1 dB | EPH3400121 | EPH3400123 | EPH3400161 | EPH3400162 | EPH3400169 | EPH3400171 |
| TV/SAT aljzat, átmenő, 4 dB | EPH3400221 | EPH3400223 | EPH3400261 | EPH3400262 | EPH3400269 | EPH3400271 |
| TV/SAT aljzat, átmenő, 8 dB | EPH3400321 | EPH3400323 | EPH3400361 | EPH3400362 | EPH3400369 | EPH3400371 |
| TV/SAT aljzat, végzáró, INDIV., 1 dB | EPH3400421 | EPH3400423 | EPH3400461 | EPH3400462 | EPH3400469 | EPH3400471 |
| TV/R/SAT aljzat, végzáró, 1 dB | EPH3500121 | EPH3500123 | EPH3500161 | EPH3500162 | EPH3500169 | EPH3500171 |
| TV/R/SAT aljzat, átmenő, 4 dB | EPH3500221 | EPH3500223 | EPH3500261 | EPH3500262 | EPH3500269 | EPH3500271 |
| TV/R/SAT aljzat, átmenő, 8 dB | EPH3500321 | EPH3500323 | EPH3500361 | EPH3500362 | EPH3500369 | EPH3500371 |
| TV/SAT/SAT aljzat, végzáró, 1 dB | EPH3600121 | EPH3600123 | EPH3600161 | EPH3600162 | EPH3600169 | EPH3600171 |
| Telefon-csatlakozóaljzatok | Kompletten, kerettel | | Keret nélkül (külön keret vásárlása szükséges!) | | | |
| 1xRJ11 telefon aljzat | EPH4100121 | EPH4100123 | EPH4100161 | EPH4100162 | EPH4100169 | EPH4100171 |
| 2xRJ11 telefon aljzat | EPH4200121 | EPH4200123 | EPH4200161 | EPH4200162 | EPH4200169 | EPH4200171 |
| Informatikai csatlakozóaljzatok | Kompletten, kerettel | | Keret nélkül (külön keret vásárlása szükséges!) | | | |
| 1xRJ45 Cat5e UTP aljzat | EPH4300121 | EPH4300123 | EPH4300161 | EPH4300162 | EPH4300169 | EPH4300171 |
| 2xRJ45 Cat5e UTP aljzat | EPH4400121 | EPH4400123 | EPH4400161 | EPH4400162 | EPH4400169 | EPH4400171 |
| 1xRJ45 Cat5e STP aljzat | EPH5000121 | EPH5000123 | EPH5000161 | EPH5000162 | EPH5000169 | EPH5000171 |
| 1xRJ45 Cat6 UTP aljzat | EPH4700121 | EPH4700123 | EPH4700161 | EPH4700162 | EPH4700169 | EPH4700171 |
| 2xRJ45 Cat6 UTP aljzat | EPH4800121 | EPH4800123 | EPH4800161 | EPH4800162 | EPH4800169 | EPH4800171 |
| Telefon/informatikai, kombinált csatlakozóaljzatok | Kompletten, kerettel | | Keret nélkül (külön keret vásárlása szükséges!) | | | |
| RJ45 Cat5e UTP + RJ12 aljzat | EPH4900121 | EPH4900123 | EPH4900161 | EPH4900162 | EPH4900169 | EPH4900171 |
| Egyéb funkciók | Kompletten, kerettel | | Keret nélkül (külön keret vásárlása szükséges!) | | | |
| Hangszóró csatlakozó, dupla | EPH5700121 | EPH5700123 | EPH5700161 | EPH5700162 | EPH5700169 | EPH5700171 |
| Hotellártya kapcsoló, rugós bekötés | EPH6200121 | EPH6200123 | EPH6200161 | EPH6200162 | EPH6200169 | EPH6200171 |
| Vakfedél | EPH5600121 | EPH5600123 | EPH5600161 | EPH5600162 | EPH5600169 | EPH5600171 |
| Vízmentes, IP44-es funkciók | Kompletten, kerettel | | | | | |
| Egypólusú kapcsoló, rugós bekötés, 10 A | EPH0100221 | EPH0100223 | EPH0100261 | EPH0100262 | EPH0100269 | EPH0100271 |
| Váltókapcsoló, rugós bekötés, 10 A | EPH0400421 | EPH0400423 | EPH0400461 | EPH0400462 | EPH0400469 | EPH0400471 |
| Keresztkapcsoló, rugós bekötés, 10 A | EPH0500221 | EPH0500223 | EPH0500261 | EPH0500262 | EPH0500269 | EPH0500271 |
| Egypólusú nyomó, lámpajel, rugós bekötés, 10 A | EPH0900221 | EPH0900223 | EPH0900261 | EPH0900262 | EPH0900269 | EPH0900271 |
| Egypólusú nyomó, csengő, rugós bekötés, 10 A | EPH0800221 | EPH0800223 | EPH0800261 | EPH0800262 | EPH0800269 | EPH0800271 |
| 2P+F aljzat, gyermekvédelemmel, csapfedeles, csavaros bekötés, 16 A | EPH3100321 | EPH3100323 | EPH3100361 | EPH3100362 | EPH3100369 | EPH3100371 |

| Keretek | Fehér | Bézs | Alumínium | Acél | Bronz | Antracit |
|-------------------------------|---|---|---|---|---|---|
| |  |  |  |  |  |  |
| Egyes keret | EPH5800121 | EPH5800123 | EPH5800161 | EPH5800162 | EPH5800169 | EPH5800171 |
| Kettes keret, vízszintes | EPH5800221 | EPH5800223 | EPH5800261 | EPH5800262 | EPH5800269 | EPH5800271 |
| Hármas keret, vízszintes | EPH5800321 | EPH5800323 | EPH5800361 | EPH5800362 | EPH5800369 | EPH5800371 |
| Négyes keret, vízszintes | EPH5800421 | EPH5800423 | EPH5800461 | EPH5800462 | EPH5800469 | EPH5800471 |
| Ötös keret, vízszintes | EPH5800521 | EPH5800523 | EPH5800561 | EPH5800562 | EPH5800569 | EPH5800571 |
| Hatos keret, vízszintes | EPH5800621 | EPH5800623 | EPH5800661 | EPH5800662 | EPH5800669 | EPH5800671 |
| Kettes keret, függőleges | EPH5810221 | EPH5810223 | EPH5810261 | EPH5810262 | EPH5810269 | EPH5810271 |
| Hármas keret, függőleges | EPH5810321 | EPH5810323 | EPH5810361 | EPH5810362 | EPH5810369 | EPH5810371 |
| Kiemelő keretek | | | | | | |
| Egyes, sorolható kiemelőkeret | EPH6100121 | EPH6100123 | EPH6100161 | EPH6100162 | EPH6100169 | EPH6100171 |

Kapcsolók, 10 AX - 250 V



EPH0100121



EPH0100171

Egypólusú kapcsoló, rugós bekötés

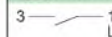

| Színek | Kompletten, kerettel |
|---------|----------------------|
| ☐ Fehér | EPH0100121 |
| ■ Bézs | EPH0100123 |

| Színek | Keret nélkül |
|-------------|--------------|
| ■ Alumínium | EPH0100161 |
| ■ Acél | EPH0100162 |
| ■ Bronz | EPH0100169 |
| ■ Antracit | EPH0100171 |

Egypólusú kapcsoló, csavaros bekötés

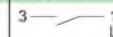

| Színek | Kompletten, kerettel |
|---------|----------------------|
| ☐ Fehér | EPH0100321 |
| ■ Bézs | EPH0100323 |

| Színek | Keret nélkül |
|-------------|--------------|
| ■ Alumínium | EPH0100361 |
| ■ Acél | EPH0100362 |
| ■ Bronz | EPH0100369 |
| ■ Antracit | EPH0100371 |



EPH0400121



EPH0400171

Váltókapcsoló szimbólummal, rugós bekötés

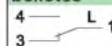

| Színek | Kompletten, kerettel |
|---------|----------------------|
| ☐ Fehér | EPH0400121 |
| ■ Bézs | EPH0400123 |

| Színek | Keret nélkül |
|-------------|--------------|
| ■ Alumínium | EPH0400161 |
| ■ Acél | EPH0400162 |
| ■ Bronz | EPH0400169 |
| ■ Antracit | EPH0400171 |

Váltókapcsoló szimbólummal, csavaros bekötés

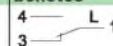

| Színek | Kompletten, kerettel |
|---------|----------------------|
| ☐ Fehér | EPH0400321 |
| ■ Bézs | EPH0400323 |

| Színek | Keret nélkül |
|-------------|--------------|
| ■ Alumínium | EPH0400361 |
| ■ Acél | EPH0400362 |
| ■ Bronz | EPH0400369 |
| ■ Antracit | EPH0400371 |



EPH0500121

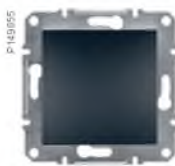

EPH0500171

Keresztkapcsoló, rugós bekötés

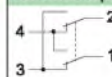

| Színek | Kompletten, kerettel |
|---------|----------------------|
| ☐ Fehér | EPH0500121 |
| ■ Bézs | EPH0500123 |

| Színek | Keret nélkül |
|-------------|--------------|
| ■ Alumínium | EPH0500161 |
| ■ Acél | EPH0500162 |
| ■ Bronz | EPH0500169 |
| ■ Antracit | EPH0500171 |

Keresztkapcsoló, csavaros bekötés

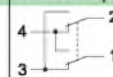

| Színek | Kompletten, kerettel |
|---------|----------------------|
| ☐ Fehér | EPH0500321 |
| ■ Bézs | EPH0500323 |

| Színek | Keret nélkül |
|-------------|--------------|
| ■ Alumínium | EPH0500361 |
| ■ Acél | EPH0500362 |
| ■ Bronz | EPH0500369 |
| ■ Antracit | EPH0500371 |



EPH0200121

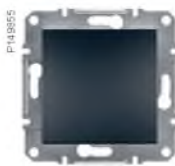

EPH0200171

Kétpólusú kapcsoló, rugós bekötés

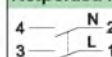

| Színek | Kompletten, kerettel |
|---------|----------------------|
| ☐ Fehér | EPH0200121 |
| ■ Bézs | EPH0200123 |

| Színek | Keret nélkül |
|-------------|--------------|
| ■ Alumínium | EPH0200161 |
| ■ Acél | EPH0200162 |
| ■ Bronz | EPH0200169 |
| ■ Antracit | EPH0200171 |

Kétpólusú kapcsoló, csavaros bekötés

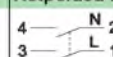

| Színek | Kompletten, kerettel |
|---------|----------------------|
| ☐ Fehér | EPH0200321 |
| ■ Bézs | EPH0200323 |

| Színek | Keret nélkül |
|-------------|--------------|
| ■ Alumínium | EPH0200361 |
| ■ Acél | EPH0200362 |
| ■ Bronz | EPH0200369 |
| ■ Antracit | EPH0200371 |

Mechanizmusok

Kapcsolók

Kapcsolók piros jelzőfényel



EPH0300121

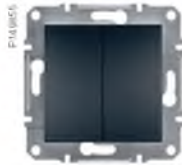

EPH0300171

Csillárkapcsoló, rugós bekötés



| Színek | Kompletten, kerettel |
|---------|----------------------|
| ☐ Fehér | EPH0300121 |
| ■ Bézs | EPH0300123 |

| Színek | Keret nélkül |
|-------------|--------------|
| ■ Alumínium | EPH0300161 |
| ■ Acél | EPH0300162 |
| ■ Bronz | EPH0300169 |
| ■ Antracit | EPH0300171 |

Csillárkapcsoló, csavaros bekötés

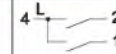

| Színek | Kompletten, kerettel |
|---------|----------------------|
| ☐ Fehér | EPH0300321 |
| ■ Bézs | EPH0300323 |

| Színek | Keret nélkül |
|-------------|--------------|
| ■ Alumínium | EPH0300361 |
| ■ Acél | EPH0300362 |
| ■ Bronz | EPH0300369 |
| ■ Antracit | EPH0300371 |



EPH0600121



EPH0600171

Kettős váltókapcsoló, rugós bekötés

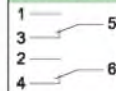

| Színek | Kompletten, kerettel |
|---------|----------------------|
| ☐ Fehér | EPH0600121 |
| ■ Bézs | EPH0600123 |

| Színek | Keret nélkül |
|-------------|--------------|
| ■ Alumínium | EPH0600161 |
| ■ Acél | EPH0600162 |
| ■ Bronz | EPH0600169 |
| ■ Antracit | EPH0600171 |

Kettős váltókapcsoló, csavaros bekötés

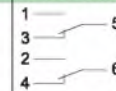

| Színek | Kompletten, kerettel |
|---------|----------------------|
| ☐ Fehér | EPH0600321 |
| ■ Bézs | EPH0600323 |

| Színek | Keret nélkül |
|-------------|--------------|
| ■ Alumínium | EPH0600361 |
| ■ Acél | EPH0600362 |
| ■ Bronz | EPH0600369 |
| ■ Antracit | EPH0600371 |

Kapcsolók piros jelzőfényel, 10 AX - 250 V~

Egypólusú kapcsoló, rugós bekötés

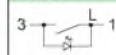

| Színek | Kompletten, kerettel |
|---------|----------------------|
| ☐ Fehér | EPH1400121 |
| ■ Bézs | EPH1400123 |

| Színek | Keret nélkül |
|-------------|--------------|
| ■ Alumínium | EPH1400161 |
| ■ Acél | EPH1400162 |
| ■ Bronz | EPH1400169 |
| ■ Antracit | EPH1400171 |

Egypólusú kapcsoló, csavaros bekötés

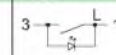

| Színek | Kompletten, kerettel |
|---------|----------------------|
| ☐ Fehér | EPH1400321 |
| ■ Bézs | EPH1400323 |

| Színek | Keret nélkül |
|-------------|--------------|
| ■ Alumínium | EPH1400361 |
| ■ Acél | EPH1400362 |
| ■ Bronz | EPH1400369 |
| ■ Antracit | EPH1400371 |



EPH1400121



EPH1400171

Egypólusú kapcsoló, csavaros bekötés, 16 A

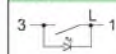

| Színek | Kompletten, kerettel |
|---------|----------------------|
| ☐ Fehér | EPH1430321 |
| ■ Bézs | EPH1430321 |

| Színek | Keret nélkül |
|-------------|--------------|
| ■ Alumínium | EPH1430361 |
| ■ Acél | EPH1430362 |
| ■ Bronz | EPH1430369 |
| ■ Antracit | EPH1430371 |



EPH1430321



EPH1430371

Mechanizmusok

Kapcsolók piros jelzőfényvel
Kártyás kapcsolók
Nyomók



EPH1500121



EPH1500171

Váltókapcsoló szimbólummal, rugós bekötés

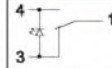

| | | | |
|-------------|----------------------|--|----------------------|
| Színek | Kompletten, kerettel | Váltókapcsoló szimbólummal, csavaros bekötés | Kompletten, kerettel |
| □ Fehér | EPH1500121 | 4 3 | EPH1500321 |
| ■ Bézs | EPH1500123 | | EPH1500323 |
| Színek | Keret nélkül | | Keret nélkül |
| ■ Alumínium | EPH1500161 | | EPH1500361 |
| ■ Acél | EPH1500162 | | EPH1500362 |
| ■ Bronz | EPH1500169 | | EPH1500369 |
| ■ Antracit | EPH1500171 | | EPH1500371 |

Kártyás kapcsolók, 10 A - 250 V~

Hotélkártya-kapcsoló, rugós bekötés

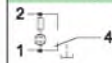

EPH6200121



EPH6200171

| | | | |
|-------------|----------------------|--|--|
| Színek | Kompletten, kerettel | | |
| □ Fehér | EPH6200121 | | |
| ■ Bézs | EPH6200123 | | |
| Színek | Keret nélkül | | |
| ■ Alumínium | EPH6200161 | | |
| ■ Acél | EPH6200162 | | |
| ■ Bronz | EPH6200169 | | |
| ■ Antracit | EPH6200171 | | |

Nyomók, 10 A - 250 V~

Egypólusú nyomó, rugós bekötés

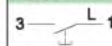

EPH6200121

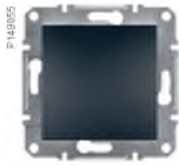

EPH6200171

| | | | |
|-------------|----------------------|-----------------------------------|----------------------|
| Színek | Kompletten, kerettel | Egypólusú nyomó, csavaros bekötés | Kompletten, kerettel |
| □ Fehér | EPH6200121 | 3 L 1 | EPH0800321 |
| ■ Bézs | EPH6200123 | | EPH0800323 |
| Színek | Keret nélkül | | Keret nélkül |
| ■ Alumínium | EPH0700161 | | EPH0800361 |
| ■ Acél | EPH0700162 | | EPH0800362 |
| ■ Bronz | EPH0700169 | | EPH0800369 |
| ■ Antracit | EPH0700171 | | EPH0800371 |

Egypólusú nyomó, csengőjellel

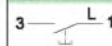

EPH0800121



EPH0800171

| | | | |
|-------------|----------------------|------------------------------|----------------------|
| Színek | Kompletten, kerettel | Egypólusú nyomó, lámpajellel | Kompletten, kerettel |
| □ Fehér | EPH0800121 | 3 L 1 | EPH0900121 |
| ■ Bézs | EPH0800123 | | EPH0900123 |
| Színek | Keret nélkül | | Keret nélkül |
| ■ Alumínium | EPH0800161 | | EPH0900161 |
| ■ Acél | EPH0800162 | | EPH0900162 |
| ■ Bronz | EPH0800169 | | EPH0900169 |
| ■ Antracit | EPH0800171 | | EPH0900171 |

Mechanizmusok

Nyomók

Nyomók piros jelzőfényel



EPH0800121

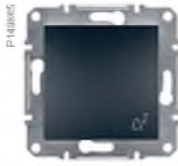

EPH0800171

Kettős nyomó, rugós bekötés

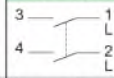

| | |
|--------------------------------|----------------------|
| Színek | Komplettan, kerettel |
| <input type="checkbox"/> Fehér | EPH1100121 |
| <input type="checkbox"/> Bézs | EPH1100123 |

| | |
|------------------------------------|--------------|
| Színek | Keret nélkül |
| <input type="checkbox"/> Alumínium | EPH1100161 |
| <input type="checkbox"/> Acél | EPH1100162 |
| <input type="checkbox"/> Bronz | EPH1100169 |
| <input type="checkbox"/> Antracit | EPH1100171 |

Kettős nyomó, csavaros bekötés

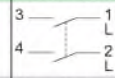

| | |
|--------------------------------|----------------------|
| Színek | Komplettan, kerettel |
| <input type="checkbox"/> Fehér | EPH1100321 |
| <input type="checkbox"/> Bézs | EPH1100323 |

| | |
|------------------------------------|--------------|
| Színek | Keret nélkül |
| <input type="checkbox"/> Alumínium | EPH1100361 |
| <input type="checkbox"/> Acél | EPH1100362 |
| <input type="checkbox"/> Bronz | EPH1100369 |
| <input type="checkbox"/> Antracit | EPH1100371 |

Nyomók piros jelzőfényel, 10 AX - 250 V~

Egypólusú nyomó, rugós bekötés

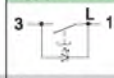

| | |
|--------------------------------|----------------------|
| Színek | Komplettan, kerettel |
| <input type="checkbox"/> Fehér | EPH1600121 |
| <input type="checkbox"/> Bézs | EPH1600123 |

| | |
|------------------------------------|--------------|
| Színek | Keret nélkül |
| <input type="checkbox"/> Alumínium | EPH1600161 |
| <input type="checkbox"/> Acél | EPH1600162 |
| <input type="checkbox"/> Bronz | EPH1600169 |
| <input type="checkbox"/> Antracit | EPH1600171 |

Egypólusú nyomó, csavaros bekötés

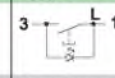

| | |
|--------------------------------|----------------------|
| Színek | Komplettan, kerettel |
| <input type="checkbox"/> Fehér | EPH1600321 |
| <input type="checkbox"/> Bézs | EPH1600323 |

| | |
|------------------------------------|--------------|
| Színek | Keret nélkül |
| <input type="checkbox"/> Alumínium | EPH1600361 |
| <input type="checkbox"/> Acél | EPH1600362 |
| <input type="checkbox"/> Bronz | EPH1600369 |
| <input type="checkbox"/> Antracit | EPH1600371 |



EPH1600121

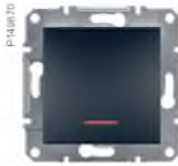

EPH1600171

Egypólusú nyomó, csengőjellel, rugós

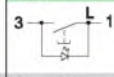

| | |
|--------------------------------|----------------------|
| Színek | Komplettan, kerettel |
| <input type="checkbox"/> Fehér | EPH1700121 |
| <input type="checkbox"/> Bézs | EPH1700123 |

| | |
|------------------------------------|--------------|
| Színek | Keret nélkül |
| <input type="checkbox"/> Alumínium | EPH1700161 |
| <input type="checkbox"/> Acél | EPH1700162 |
| <input type="checkbox"/> Bronz | EPH1700169 |
| <input type="checkbox"/> Antracit | EPH1700171 |

Egypólusú nyomó, csengőjellel, csavaros

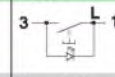

| | |
|--------------------------------|----------------------|
| Színek | Komplettan, kerettel |
| <input type="checkbox"/> Fehér | EPH1700321 |
| <input type="checkbox"/> Bézs | EPH1700323 |

| | |
|------------------------------------|--------------|
| Színek | Keret nélkül |
| <input type="checkbox"/> Alumínium | EPH1700361 |
| <input type="checkbox"/> Acél | EPH1700362 |
| <input type="checkbox"/> Bronz | EPH1700369 |
| <input type="checkbox"/> Antracit | EPH1700371 |



EPH1700121



EPH1700171

Egypólusú nyomó, lámpajellel, rugós bekötés

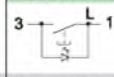

| | |
|--------------------------------|----------------------|
| Színek | Komplettan, kerettel |
| <input type="checkbox"/> Fehér | EPH1800121 |
| <input type="checkbox"/> Bézs | EPH1800123 |

| | |
|------------------------------------|--------------|
| Színek | Keret nélkül |
| <input type="checkbox"/> Alumínium | EPH1800161 |
| <input type="checkbox"/> Acél | EPH1800162 |
| <input type="checkbox"/> Bronz | EPH1800169 |
| <input type="checkbox"/> Antracit | EPH1800171 |



EPH1800121



EPH1800171

Mechanizmusok

Nyomók piros jelzőfényel

Redőnyvezérlők

Forgatógombos fényerőszabályzók



EPH1900121



EPH1900171

Egypólusú nyomó, lépcsőjellel, rugós bekötés

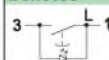

Színek Kompletten, kerettel

☐ Fehér EPH1900121

■ Bézs EPH1900123

Színek Keret nélkül

■ Alumínium EPH1900161

■ Acél EPH1900162

■ Bronz EPH1900169

■ Antracit EPH1900171

Egypólusú nyomó, lépcsőjellel, csavaros bekötés

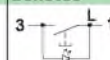

Színek Kompletten, kerettel

EPH1900321

EPH1900323

Színek Keret nélkül

EPH1900361

EPH1900362

EPH1900369

EPH1900371



EPH1300521

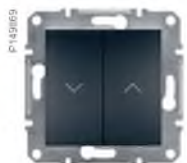

EPH1300571

Redőnyvezérlők - 10 A, 250 V~

Redőnykapcsoló, rugós bekötés

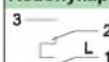

Színek Kompletten, kerettel

☐ Fehér EPH1300521

■ Bézs EPH1300523

Színek Keret nélkül

■ Alumínium EPH1300561

■ Acél EPH1300562

■ Bronz EPH1300569

■ Antracit EPH1300571



EPH1300521

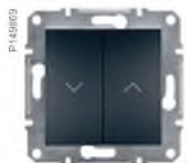

EPH1300571

Redőnynyomó, rugós bekötés

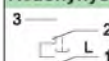

Színek Kompletten, kerettel

☐ Fehér EPH1300121

■ Bézs EPH1300123

Színek Keret nélkül

■ Alumínium EPH1300161

■ Acél EPH1300162

■ Bronz EPH1300169

■ Antracit EPH1300171

Redőnynyomó, csavaros bekötés

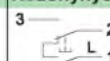

Színek Kompletten, kerettel

EPH1300321

EPH1300323

Színek Keret nélkül

EPH1300361

EPH1300362

EPH1300369

EPH1300371

Forgatógombos fényerőszabályzók - 250 V~

Fényerőszabályzó, 60-600 W, csavaros bekötés

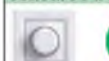

Színek Kompletten, kerettel

☐ Fehér EPH6400121

■ Bézs EPH6400123

Színek Keret nélkül

■ Alumínium EPH6400161

■ Acél EPH6400162

■ Bronz EPH6400169

■ Antracit EPH6400171

Fényerőszabályzó, jelzőfényel, 60-600 W, csavaros bekötés



Színek Kompletten, kerettel

EPH6500121

EPH6500123

Színek Keret nélkül

EPH6500161

EPH6500162

EPH6500169

EPH6500171



EPH6400121



EPH6400171

P143067

P143073

Mechanizmusok

Forgatógombos fényerőszabályzók

Földelt aljzatok



EPH6600121



EPH6600171

Fényerőszabályzó, 20-315 W, csavaros bekötés



Színek Kompletten, kerettel

☐ Fehér EPH6600121

■ Bézs EPH6600123

Színek Keret nélkül

■ Alumínium EPH6600161

■ Acél EPH6600162

■ Bronz EPH6600169

■ Antracit EPH6600171

Terhelhetőségi táblázat

| EPH64001xx | EPH65001xx | EPH66001xx | Maximális terhelhetőség |
|------------|------------|------------|--|
| 40-600 W | 40-600 W | 20-315 W | hagyományos izzók |
| 40-600 W | 40-600 W | 20-315 W | 230 V~ halogénlámpák |
| 40-600 W | 40-600 W | - | 230/12 V~ halogénlámpák, ferromágneses transzformátorral |
| - | - | 20-315 W | 230/12 V~ halogénlámpák, elektronikus transzformátorral |



EPH0290121



EPH2900171

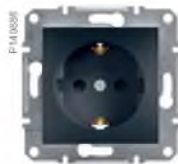

EPH2900271

Földelt csatlakozóaljzatok, 16 A - 250 V~

2P+F aljzat, csavaros bekötés



Színek Kompletten, kerettel

☐ Fehér EPH2900121

■ Bézs EPH2900123

Színek Keret nélkül

■ Alumínium EPH2900161

■ Acél EPH2900162

■ Bronz EPH2900169

■ Antracit EPH2900171

2P+F aljzat, gyermekvédelemmel, csavaros



Színek Kompletten, kerettel

☐ Fehér EPH2900221

■ Bézs EPH2900223

Színek Keret nélkül

■ Alumínium EPH2900261

■ Acél EPH2900262

■ Bronz EPH2900269

■ Antracit EPH2900271



EPH3100121



EPH3100171

2P+F aljzat, csapfedeles, csavaros bekötés



Színek Kompletten, kerettel

☐ Fehér EPH3100121

■ Bézs EPH3100123

Színek Keret nélkül

■ Alumínium EPH3100161

■ Acél EPH3100162

■ Bronz EPH3100169

■ Antracit EPH3100171

2P+F aljzat, gyermekvédelemmel, piros betét



Színek Kompletten, kerettel

☐ Fehér EPH2900521

■ Bézs EPH2900523

Színek EPH2900521 vagy EPH2900523

Fehér vagy bézs keret cseréjével

Fehér vagy bézs keret cseréjével

Fehér vagy bézs keret cseréjével

Fehér vagy bézs keret cseréjével



EPH2900521



EPH9900121



EPH9900171

2x2P+F aljzat, csavaros bekötés



| Színek | Komplettben, kerettel |
|-----------|-----------------------|
| Fehér | EPH9900121 |
| Bézs | EPH9900123 |
| Alumínium | EPH9900161 |
| Acél | EPH9900162 |
| Bronz | EPH9900169 |
| Antracit | EPH9900171 |



EPH4100121

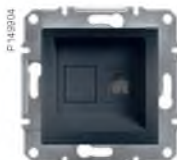

EPH4100171

Telefon-csatlakozóaljzatok

1xRJ11 telefonaljzat



| Színek | Komplettben, kerettel |
|--------|-----------------------|
| Fehér | EPH4100121 |
| Bézs | EPH4100123 |

2xRJ11 telefonaljzat



| Színek | Komplettben, kerettel |
|--------|-----------------------|
| Fehér | EPH4200121 |
| Bézs | EPH4200123 |



EPH4200121



EPH4200171

| Színek | Keret nélkül |
|-----------|--------------|
| Alumínium | EPH4100161 |
| Acél | EPH4100162 |
| Bronz | EPH4100169 |
| Antracit | EPH4100171 |

| Színek | Keret nélkül |
|-----------|--------------|
| Alumínium | EPH4200161 |
| Acél | EPH4200162 |
| Bronz | EPH4200169 |
| Antracit | EPH4200171 |



EPH4300121

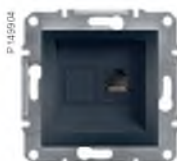

EPH4300171

Informatikai csatlakozóaljzatok

1xRJ45 Cat5e UTP aljzat



| Színek | Komplettben, kerettel |
|--------|-----------------------|
| Fehér | EPH4300121 |
| Bézs | EPH4300123 |

2xRJ45 Cat5e UTP aljzat



| Színek | Komplettben, kerettel |
|--------|-----------------------|
| Fehér | EPH4400121 |
| Bézs | EPH4400123 |



EPH4400121



EPH4400171

| Színek | Keret nélkül |
|-----------|--------------|
| Alumínium | EPH4300161 |
| Acél | EPH4300162 |
| Bronz | EPH4300169 |
| Antracit | EPH4300171 |

| Színek | Keret nélkül |
|-----------|--------------|
| Alumínium | EPH4400161 |
| Acél | EPH4400162 |
| Bronz | EPH4400169 |
| Antracit | EPH4400171 |



EPH5000121

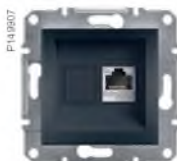

EPH5000171

1xRJ45 Cat5e STP aljzat



| Színek | Komplettben, kerettel |
|--------|-----------------------|
| Fehér | EPH5000121 |
| Bézs | EPH5000123 |

| Színek | Keret nélkül |
|-----------|--------------|
| Alumínium | EPH5000161 |
| Acél | EPH5000162 |
| Bronz | EPH5000169 |
| Antracit | EPH5000171 |

Mechanizmusok

Informatikai aljzatok

Kombinált aljzatok

Antennaaljzatok



EPH4300121

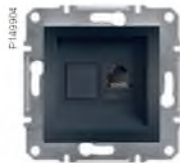

EPH4700171



EPH4400121



EPH4400171

1xRJ45 Cat6 UTP aljzat

| | |
|---------|----------------------|
| Színek | Kompletten, kerettel |
| ☐ Fehér | EPH4300121 |
| ■ Bézs | EPH4300123 |



2xRJ45 Cat5e UTP aljzat

| | |
|---------|----------------------|
| Színek | Kompletten, kerettel |
| ☐ Fehér | EPH4400121 |
| ■ Bézs | EPH4400123 |



| | |
|-------------|--------------|
| Színek | Keret nélkül |
| ■ Alumínium | EPH4700161 |
| ■ Acél | EPH4700162 |
| ■ Bronz | EPH4700169 |
| ■ Antracit | EPH4700171 |

| | |
|-------------|--------------|
| Színek | Keret nélkül |
| ■ Alumínium | EPH4400161 |
| ■ Acél | EPH4400162 |
| ■ Bronz | EPH4400169 |
| ■ Antracit | EPH4400171 |

Telefon/informatikai, kombinált csatlakozóaljzatok

RJ45 Cat5e UTP + RJ12 aljzat



EPH4900121



EPH4900161



| | |
|---------|----------------------|
| Színek | Kompletten, kerettel |
| ☐ Fehér | EPH4900121 |
| ■ Bézs | EPH4900123 |

| | |
|-------------|--------------|
| Színek | Keret nélkül |
| ■ Alumínium | EPH4900161 |
| ■ Acél | EPH4900162 |
| ■ Bronz | EPH4900169 |
| ■ Antracit | EPH4900171 |

Antenna-csatlakozóaljzatok

TV aljzat, végzáró, 1 dB



EPH3200121



EPH3200171



| | |
|---------|----------------------|
| Színek | Kompletten, kerettel |
| ☐ Fehér | EPH3200121 |
| ■ Bézs | EPH3200123 |

TV aljzat, átmenő, 4 dB



| | |
|-------------|--------------|
| Színek | Keret nélkül |
| ■ Alumínium | EPH3200161 |
| ■ Acél | EPH3200162 |
| ■ Bronz | EPH3200169 |
| ■ Antracit | EPH3200171 |

| | |
|---------|----------------------|
| Színek | Kompletten, kerettel |
| ☐ Fehér | EPH3200221 |
| ■ Bézs | EPH3200223 |

| | |
|-------------|--------------|
| Színek | Keret nélkül |
| ■ Alumínium | EPH3200261 |
| ■ Acél | EPH3200262 |
| ■ Bronz | EPH3200269 |
| ■ Antracit | EPH3200271 |

TV aljzat, átmenő, 8 dB



EPH3200221



EPH3200171



| | |
|---------|----------------------|
| Színek | Kompletten, kerettel |
| ☐ Fehér | EPH3200321 |
| ■ Bézs | EPH3200323 |

| | |
|-------------|--------------|
| Színek | Keret nélkül |
| ■ Alumínium | EPH3200361 |
| ■ Acél | EPH3200362 |
| ■ Bronz | EPH3200369 |
| ■ Antracit | EPH3200371 |



EPH3200121





EPH3700121

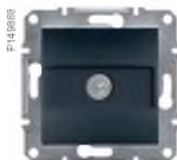

EPH3700171

SAT aljzat, végzáró, 1 dB

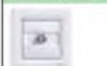

| | |
|--------------------------------|----------------------|
| Színek | Kompletten, kerettel |
| <input type="checkbox"/> Fehér | EPH3700121 |
| <input type="checkbox"/> Bézs | EPH3700123 |

| | |
|------------------------------------|--------------|
| Színek | Keret nélkül |
| <input type="checkbox"/> Alumínium | EPH3700161 |
| <input type="checkbox"/> Acél | EPH3700162 |
| <input type="checkbox"/> Bronz | EPH3700169 |
| <input type="checkbox"/> Antracit | EPH3700171 |

SAT aljzat, átmenő, 4 dB

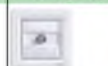

| | |
|--------------------------------|----------------------|
| Színek | Kompletten, kerettel |
| <input type="checkbox"/> Fehér | EPH3700221 |
| <input type="checkbox"/> Bézs | EPH3700223 |

| | |
|------------------------------------|--------------|
| Színek | Keret nélkül |
| <input type="checkbox"/> Alumínium | EPH3700261 |
| <input type="checkbox"/> Acél | EPH3700262 |
| <input type="checkbox"/> Bronz | EPH3700269 |
| <input type="checkbox"/> Antracit | EPH3700271 |



EPH3300121



EPH3300171

TV/R aljzat, végzáró, 1 dB



| | |
|--------------------------------|----------------------|
| Színek | Kompletten, kerettel |
| <input type="checkbox"/> Fehér | EPH3300121 |
| <input type="checkbox"/> Bézs | EPH3300123 |

| | |
|------------------------------------|--------------|
| Színek | Keret nélkül |
| <input type="checkbox"/> Alumínium | EPH3300161 |
| <input type="checkbox"/> Acél | EPH3300162 |
| <input type="checkbox"/> Bronz | EPH3300169 |
| <input type="checkbox"/> Antracit | EPH3300171 |

TV/R aljzat, átmenő, 4 dB



| | |
|--------------------------------|----------------------|
| Színek | Kompletten, kerettel |
| <input type="checkbox"/> Fehér | EPH3300221 |
| <input type="checkbox"/> Bézs | EPH3300223 |

| | |
|------------------------------------|--------------|
| Színek | Keret nélkül |
| <input type="checkbox"/> Alumínium | EPH3300261 |
| <input type="checkbox"/> Acél | EPH3300262 |
| <input type="checkbox"/> Bronz | EPH3300269 |
| <input type="checkbox"/> Antracit | EPH3300271 |



EPH3300321



EPH3300371

TV/R aljzat, átmenő, 8 dB



| | |
|--------------------------------|----------------------|
| Színek | Kompletten, kerettel |
| <input type="checkbox"/> Fehér | EPH3300321 |
| <input type="checkbox"/> Bézs | EPH3300323 |

| | |
|------------------------------------|--------------|
| Színek | Keret nélkül |
| <input type="checkbox"/> Alumínium | EPH3300361 |
| <input type="checkbox"/> Acél | EPH3300362 |
| <input type="checkbox"/> Bronz | EPH3300369 |
| <input type="checkbox"/> Antracit | EPH3300371 |



EPH3400121



EPH3400171

TV/SAT aljzat, végzáró, 1 dB



| | |
|--------------------------------|----------------------|
| Színek | Kompletten, kerettel |
| <input type="checkbox"/> Fehér | EPH3400121 |
| <input type="checkbox"/> Bézs | EPH3400123 |

| | |
|------------------------------------|--------------|
| Színek | Keret nélkül |
| <input type="checkbox"/> Alumínium | EPH3400161 |
| <input type="checkbox"/> Acél | EPH3400162 |
| <input type="checkbox"/> Bronz | EPH3400169 |
| <input type="checkbox"/> Antracit | EPH3400171 |

TV/SAT aljzat, átmenő, 4 dB



| | |
|--------------------------------|----------------------|
| Színek | Kompletten, kerettel |
| <input type="checkbox"/> Fehér | EPH3400221 |
| <input type="checkbox"/> Bézs | EPH3400223 |

| | |
|------------------------------------|--------------|
| Színek | Keret nélkül |
| <input type="checkbox"/> Alumínium | EPH3400261 |
| <input type="checkbox"/> Acél | EPH3400262 |
| <input type="checkbox"/> Bronz | EPH3400269 |
| <input type="checkbox"/> Antracit | EPH3400271 |



EPH3400321



EPH3400371

TV/R aljzat, átmenő, 8 dB



Színek Kompletten, kerettel

Fehér EPH3400321
 Bézs EPH3400323

Színek Keret nélkül

Alumínium EPH3400361
 Acél EPH3400362
 Bronz EPH3400369
 Antracit EPH3400371



EPH3400421



EPH3400471

TV/SAT aljzat, végzáró, INDIV., 1 dB



Színek Kompletten, kerettel

Fehér EPH3400421
 Bézs EPH3400423

Színek Keret nélkül

Alumínium EPH3400461
 Acél EPH3400462
 Bronz EPH3400469
 Antracit EPH3400471



EPH3500121



EPH3500171

TV/R/SAT aljzat, végzáró, 1 dB



Színek Kompletten, kerettel

Fehér EPH3500121
 Bézs EPH3500123

Színek Keret nélkül

Alumínium EPH3500161
 Acél EPH3500162
 Bronz EPH3500169
 Antracit EPH3500171

TV/R/SAT aljzat, átmenő, 4 dB



Színek Kompletten, kerettel

Fehér EPH3500221
 Bézs EPH3500223

Színek Keret nélkül

Alumínium EPH3500261
 Acél EPH3500262
 Bronz EPH3500269
 Antracit EPH3500271



EPH3500321



EPH3500371

TV/R/SAT aljzat, átmenő, 8 dB



Színek Kompletten, kerettel

Fehér EPH3500321
 Bézs EPH3500323

Színek Keret nélkül

Alumínium EPH3500361
 Acél EPH3500362
 Bronz EPH3500369
 Antracit EPH3500371



EPH3600121



EPH3600171

TV/SAT/SAT aljzat, végzáró, 1 dB



Színek Kompletten, kerettel

- Fehér EPH3600121
- Bézs EPH3600123

Színek Keret nélkül

- Alumínium EPH3600161
- Acél EPH3600162
- Bronz EPH3600169
- Antracit EPH3600171



EPH5700121



EPH5700171

Egyéb funkciók

Hangszóró-csatlakozó, dupla



Színek Kompletten, kerettel

- Fehér EPH5700121
- Bézs EPH5700123

Színek Keret nélkül

- Alumínium EPH5700161
- Acél EPH5700162
- Bronz EPH5700169
- Antracit EPH5700171



EPH5600121

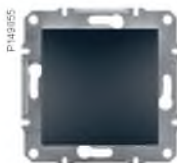

EPH5600171

Vakfedél



Színek Kompletten, kerettel

- Fehér EPH5600121
- Bézs EPH5600123

Színek Keret nélkül

- Alumínium EPH5600161
- Acél EPH5600162
- Bronz EPH5600169
- Antracit EPH5600171

Kiemelődobozok

Egyes, sorolható kiemelő



Színek

- Fehér EPH6100121
- Bézs EPH6100123
- Alumínium EPH6100161
- Acél EPH6100162
- Bronz EPH6100169
- Antracit EPH6100171



EPH6100121



EPH6100171

Vízmentes szerelvények - IP44



EPH0100221



EPH0100271

| Színek | Kompletten, kerettel | Váltókapcsoló, rugós bekötés, 10 A |
|------------------------------------|----------------------|------------------------------------|
| <input type="checkbox"/> Fehér | EPH0100221 | EPH0400421 |
| <input type="checkbox"/> Bézs | EPH0100223 | EPH0400423 |
| <input type="checkbox"/> Alumínium | EPH0100261 | EPH0400461 |
| <input type="checkbox"/> Acél | EPH0100262 | EPH0400462 |
| <input type="checkbox"/> Bronz | EPH0100269 | EPH0400469 |
| <input type="checkbox"/> Antracit | EPH0100271 | EPH0400471 |

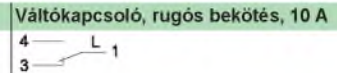
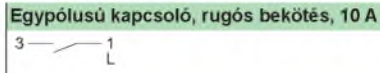

EPH0500221



EPH0500271

| Színek | Kompletten, kerettel | Keresztkapcsoló, rugós bekötés, 10 A |
|------------------------------------|----------------------|--------------------------------------|
| <input type="checkbox"/> Fehér | EPH0500221 | |
| <input type="checkbox"/> Bézs | EPH0500223 | |
| <input type="checkbox"/> Alumínium | EPH0500261 | |
| <input type="checkbox"/> Acél | EPH0500262 | |
| <input type="checkbox"/> Bronz | EPH0500269 | |
| <input type="checkbox"/> Antracit | EPH0500271 | |

Keresztkapcsoló, rugós bekötés, 10 A

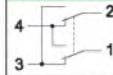

EPH0800221



EPH0800271

| Színek | Kompletten, kerettel | Egypólusú nyomó, csengő, rugós bekötés, 10 A | Egypólusú nyomó, lámpajel, rugós bekötés, 10 A |
|------------------------------------|----------------------|--|--|
| <input type="checkbox"/> Fehér | EPH0800221 | EPH0800221 | EPH0900221 |
| <input type="checkbox"/> Bézs | EPH0800223 | EPH0800223 | EPH0900223 |
| <input type="checkbox"/> Alumínium | EPH0800261 | EPH0800261 | EPH0900261 |
| <input type="checkbox"/> Acél | EPH0800262 | EPH0800262 | EPH0900262 |
| <input type="checkbox"/> Bronz | EPH0800269 | EPH0800269 | EPH0900269 |
| <input type="checkbox"/> Antracit | EPH0800271 | EPH0800271 | EPH0900271 |

Egypólusú nyomó, csengő, rugós bekötés, 10 A

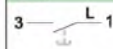

Egypólusú nyomó, lámpajel, rugós bekötés, 10 A

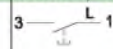

EPH0800221



EPH0800271

| Színek | Kompletten, kerettel | 2P+F aljzat, gyermekvédelemmel, csapfedeles, 16 A |
|------------------------------------|----------------------|---|
| <input type="checkbox"/> Fehér | EPH3100321 | |
| <input type="checkbox"/> Bézs | EPH3100323 | |
| <input type="checkbox"/> Alumínium | EPH3100361 | |
| <input type="checkbox"/> Acél | EPH3100362 | |
| <input type="checkbox"/> Bronz | EPH3100369 | |
| <input type="checkbox"/> Antracit | EPH3100371 | |

2P+F aljzat, gyermekvédelemmel, csapfedeles, 16 A



Keretek

Egyes keret



EPH5800121



EPH5800171

Színek

| | |
|------------------------------------|------------|
| <input type="checkbox"/> Fehér | EPH5800121 |
| <input type="checkbox"/> Bézs | EPH5800123 |
| <input type="checkbox"/> Alumínium | EPH5800161 |
| <input type="checkbox"/> Acél | EPH5800162 |
| <input type="checkbox"/> Bronz | EPH5800169 |
| <input type="checkbox"/> Antracit | EPH5800171 |



EPH5800221



EPH5800271

Kettes keret, vízszintes



Színek

| | |
|------------------------------------|------------|
| <input type="checkbox"/> Fehér | EPH5800221 |
| <input type="checkbox"/> Bézs | EPH5800223 |
| <input type="checkbox"/> Alumínium | EPH5800261 |
| <input type="checkbox"/> Acél | EPH5800262 |
| <input type="checkbox"/> Bronz | EPH5800269 |
| <input type="checkbox"/> Antracit | EPH5800271 |



EPH5800321



EPH5800371

Hármas keret, vízszintes



Színek

| | |
|------------------------------------|------------|
| <input type="checkbox"/> Fehér | EPH5800321 |
| <input type="checkbox"/> Bézs | EPH5800323 |
| <input type="checkbox"/> Alumínium | EPH5800361 |
| <input type="checkbox"/> Acél | EPH5800362 |
| <input type="checkbox"/> Bronz | EPH5800369 |
| <input type="checkbox"/> Antracit | EPH5800371 |



EPH5800421



EPH5800471

Négyes keret, vízszintes



Színek

| | |
|------------------------------------|------------|
| <input type="checkbox"/> Fehér | EPH5800421 |
| <input type="checkbox"/> Bézs | EPH5800423 |
| <input type="checkbox"/> Alumínium | EPH5800461 |
| <input type="checkbox"/> Acél | EPH5800462 |
| <input type="checkbox"/> Bronz | EPH5800469 |
| <input type="checkbox"/> Antracit | EPH5800471 |



EPH5800521



EPH5800571



EPH5800621



EPH5800671



EPH5810221



EPH5810271



EPH5810221



EPH5810271

Ötös keret, vízszintes



| Színek | |
|------------------------------------|------------|
| <input type="checkbox"/> Fehér | EPH5800521 |
| <input type="checkbox"/> Bézs | EPH5800523 |
| <input type="checkbox"/> Alumínium | EPH5800561 |
| <input type="checkbox"/> Acél | EPH5800562 |
| <input type="checkbox"/> Bronz | EPH5800569 |
| <input type="checkbox"/> Antracit | EPH5800571 |

Hatos keret, vízszintes



| Színek | |
|------------------------------------|------------|
| <input type="checkbox"/> Fehér | EPH5800621 |
| <input type="checkbox"/> Bézs | EPH5800623 |
| <input type="checkbox"/> Alumínium | EPH5800661 |
| <input type="checkbox"/> Acél | EPH5800662 |
| <input type="checkbox"/> Bronz | EPH5800669 |
| <input type="checkbox"/> Antracit | EPH5800671 |

Kettes keret, függőleges



| Színek | |
|------------------------------------|------------|
| <input type="checkbox"/> Fehér | EPH5810221 |
| <input type="checkbox"/> Bézs | EPH5810223 |
| <input type="checkbox"/> Alumínium | EPH5810261 |
| <input type="checkbox"/> Acél | EPH5810262 |
| <input type="checkbox"/> Bronz | EPH5810269 |
| <input type="checkbox"/> Antracit | EPH5810271 |

Hármas keret, függőleges



| Színek | |
|------------------------------------|------------|
| <input type="checkbox"/> Fehér | EPH5810321 |
| <input type="checkbox"/> Bézs | EPH5810323 |
| <input type="checkbox"/> Alumínium | EPH5810361 |
| <input type="checkbox"/> Acél | EPH5810362 |
| <input type="checkbox"/> Bronz | EPH5810369 |
| <input type="checkbox"/> Antracit | EPH5810371 |

Bekötési ábrák

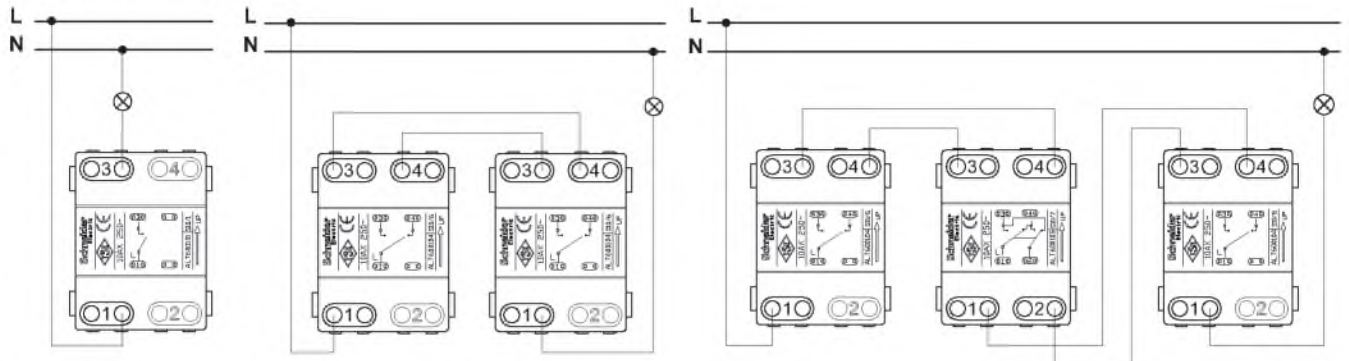

Egypólusú kapcsoló

2 db váltókapcsoló

2 db váltó- és 1 db keresztkapcsoló

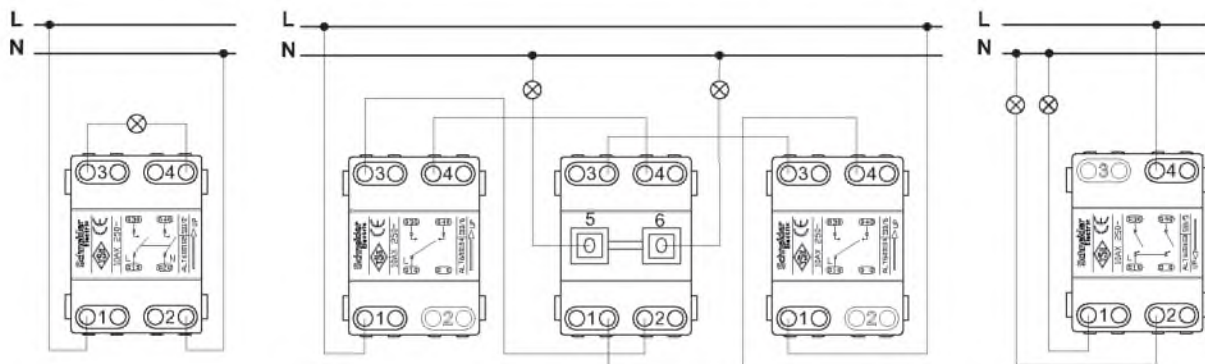

Kétpólusú kapcsoló

2 db váltó- és 1 db kettősváltó kapcsoló

Csillárkapcsoló

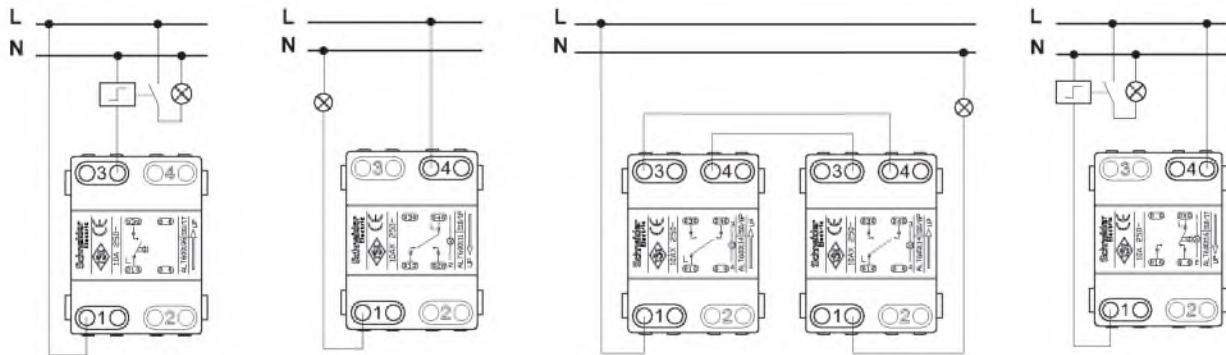

Egypólusú nyomó

Egypólusú kapcsoló, jelzőfényvel

2 db váltókapcsoló, jelzőfényvel

Egypólusú nyomó, jelzőfényvel

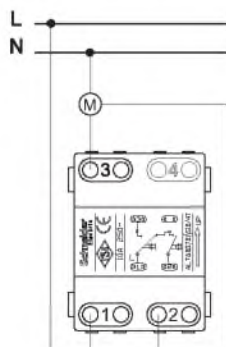

Redőnynyomó

Forgatógombos fényerőszabályzó

Telepítés

Ha nem fali súllyesztéssel kerül felszerelésre, akkor a maximálisan megengedett teljesítmény a hőleadás miatt csökken az alábbi táblázat szerint.

| Terhelés csökkentése | Súlyesztett szerelés üreges falakban* | Több eszköz együtt kombinálva * | 1-es vagy 2-es kiemelődobozban | 3-as kiemelődobozban |
|----------------------|---------------------------------------|---------------------------------|--------------------------------|----------------------|
| 25 % | ■ | ■ | | |
| 30 % | | | ■ | |
| 50 % | | | | ■ |

* Ha több tényező is érvényesül, adjuk össze a teljesítménycsökkenéseket.

Bekötés

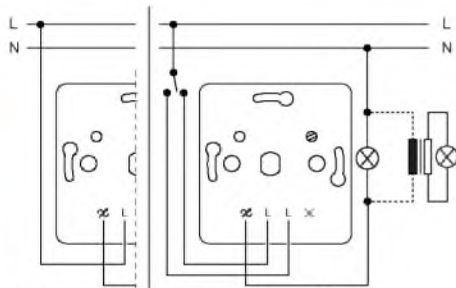

Váltókapcsoló – EPH640012x - EPH650012x

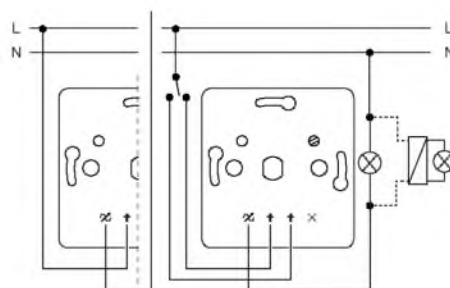

Váltókapcsoló – EPH660012x

Helyettesítési példa

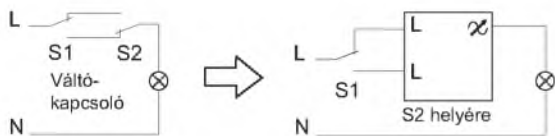
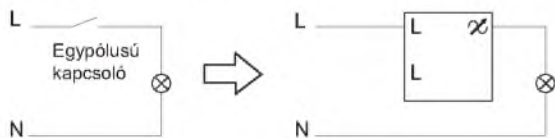

| Típus | TV aljzatok | | | TV/R aljzatok | | |
|-------------------------|----------------|----------------|----------------|-----------------|----------------|----------------|
| | Átmenő 1 dB | Átmenő 4 dB | Átmenő 8 dB | Végzáró 1 dB | Átmenő 4 dB | Átmenő 8 dB |
| Rendelési szám | EPH32001xx | EPH32002xx | EPH32003xx | EPH33001xx | EPH33002xx | EPH33003xx |
| Veszteség | 1 | 4 | 8 | 1 | 4 | 8 |
| Működési frekvencia | SAT | - | - | - | - | - |
| | TV/VHF | 5-862 | 5-862 | 5-862 | 118-470 | 118-470 |
| | TV/UHF | 5-862 | 5-862 | 5-862 | 470-830 | 470-830 |
| | R | - | - | - | 10-108 | 10-108 |
| Átmenő csillapítás | SAT | - | - | - | - | - |
| | TV/VHF | 1 | 4 | 8 | 1.5 | 3.7 |
| | TV/UHF | 1 | 4 | 8 | 2.8 | 4.6 |
| | R | - | - | - | 11.1 | 9.3 |
| Kimeneti csillapítás | 1 | 4 | 8 | 0.5 | 0.5 | 0.5 |
| DC áram | - | - | - | - | - | - |
| Csatlakozási pontok | - | - | - | 1 | 4 | 4 |

| Típus | TV-SAT | | | | TV-R-SAT | | |
|-------------------------|-----------------|----------------|----------------|----------------|-----------------|----------------|----------------|
| | Végzáró 1 dB | Átmenő 4 dB | Átmenő 8 dB | INDIV. 1 dB | Végzáró 1 dB | Átmenő 4 dB | Átmenő 8 dB |
| Rendelési szám | EPH34001xx | EPH34004xx | EPH34003xx | EPH34004xx | EPH35001xx | EPH35002xx | EPH35003xx |
| Veszteség | 1 | 4 | 8 | 1 | 1 | 4 | 8 |
| Működési frekvencia | SAT | 950-2400 | 950-2400 | 950-2400 | 950-2400 | 950-2400 | 950-2400 |
| | TV/VHF | 118-470 | 118-470 | 118-470 | 118-470 | 118-470 | 118-470 |
| | TV/UHF | 470-830 | 470-830 | 470-830 | 470-830 | 470-830 | 470-830 |
| | R | - | - | - | - | 10-108 | 10-108 |
| Átmenő csillapítás | SAT | 13 | 12.1 | 10.3 | 13 | 4.1 | 4.2 |
| | TV/VHF | 2.2 | 4.5 | 10.8 | 2.2 | 1.5 | 4.9 |
| | TV/UHF | 1 | 4.8 | 12.3 | 1 | 2.7 | 5.1 |
| | R | - | - | - | - | 14.8 | 16.8 |
| Kimeneti csillapítás | - | 0.5 | 0.5 | - | - | 0.5 | 0.5 |
| DC áram | SAT kimeneten | SAT kimeneten | | | SAT kimeneten | | |
| Csatlakozási pontok | 1 | 4 | 4 | 1 | 1 | 4 | 4 |

| Típus | TV/SAT/SAT aljzatok | | SAT | |
|-------------------------|---------------------|-----------------|----------------|----------|
| | INDIV. 1 dB | Végzáró 1 dB | Átmenő 4 dB | |
| Rendelési szám | EPH36004xx | EPH37001xx | EPH37002xx | |
| Veszteség | 1 | 1 | 4 | |
| Működési frekvencia | SAT | 950-2400 | 950-2400 | 950-2400 |
| | TV/VHF | 118-470 | 118-470 | 118-470 |
| | TV/UHF | 470-830 | 470-830 | 470-830 |
| | R | - | 10-108 | 10-108 |
| Átmenő csillapítás | SAT | 13 | 4.1 | 4.2 |
| | TV/VHF | 2.2 | 1.5 | 4.9 |
| | TV/UHF | 1 | 2.7 | 5.1 |
| | R | - | 14.8 | 16.8 |
| Kimeneti csillapítás | - | - | 0.5 | |
| DC áram | SAT kimeneten | SAT kimeneten | SAT kimeneten | |
| Csatlakozási pontok | 1 | 1 | 4 | |

A TV/R végzáró aljzatoknál csak egy kimenet használható végzáróelemként.
Az INDIV. TV/SAT csatlakozó azon kimenete használható végzáróelemként, amelyikbe kábelt csatlakoztatunk.

TV/R csillagpontos rendszer

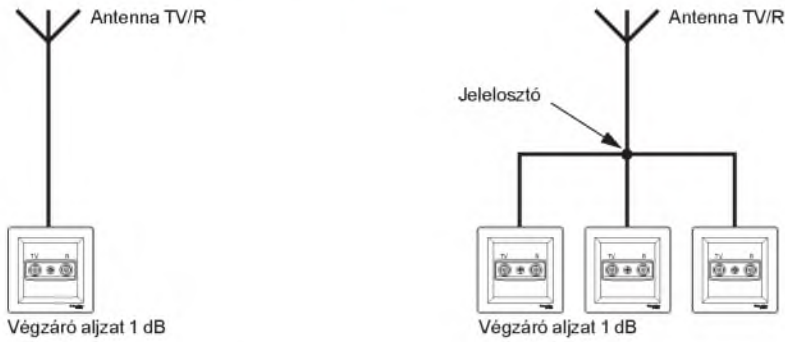

Felfűzött rendszer

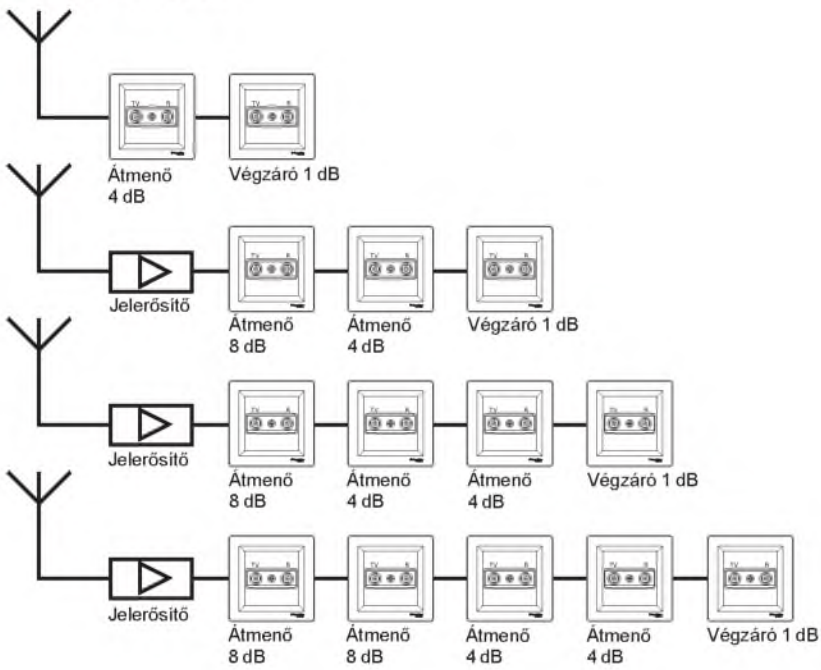

Sorolható egyes kiemelődoboz

(EPH610012x)

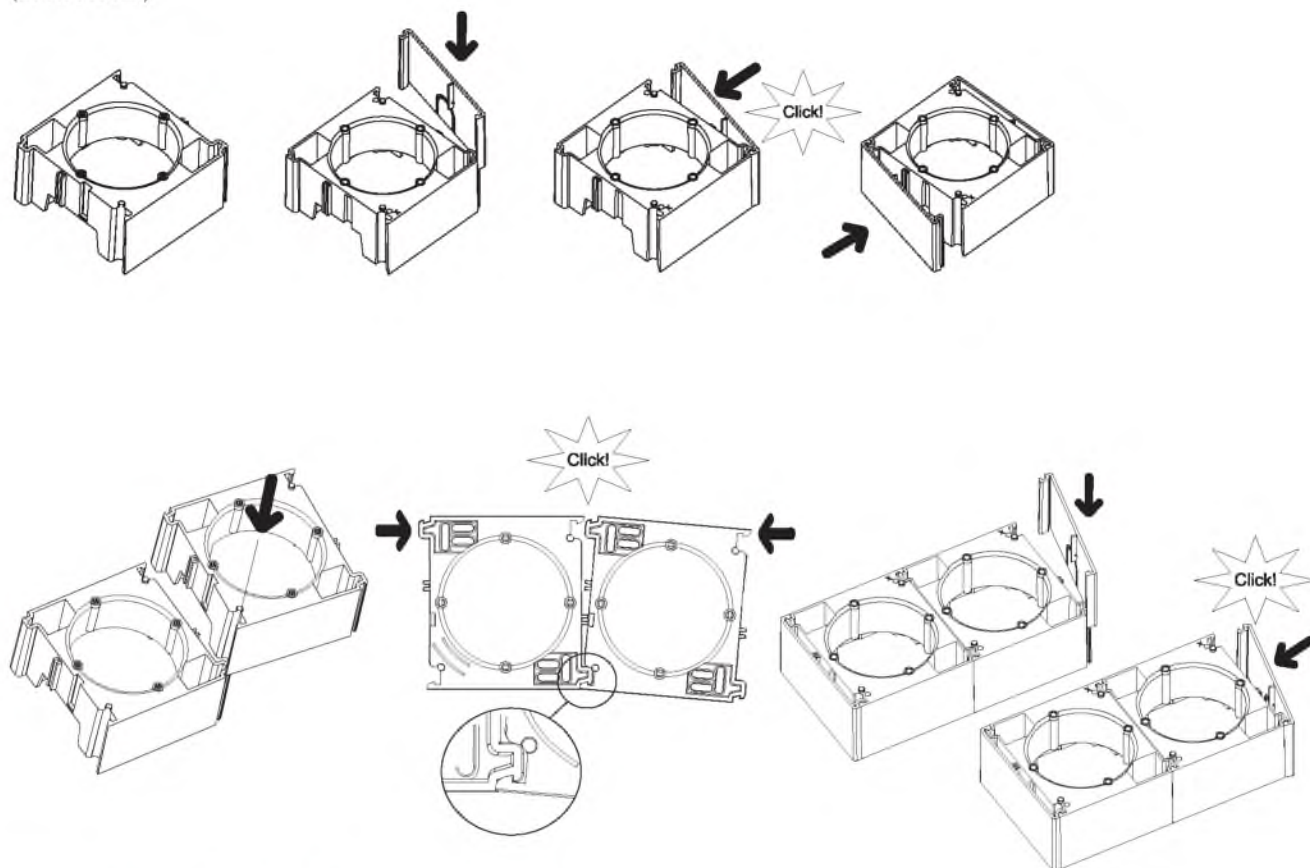

TV/R, TV/SAT vagy TV/R/SAT aljzatok esetén

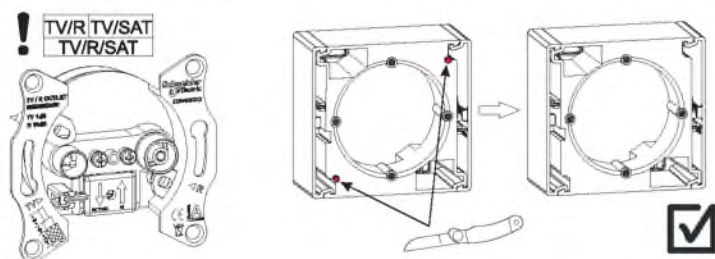

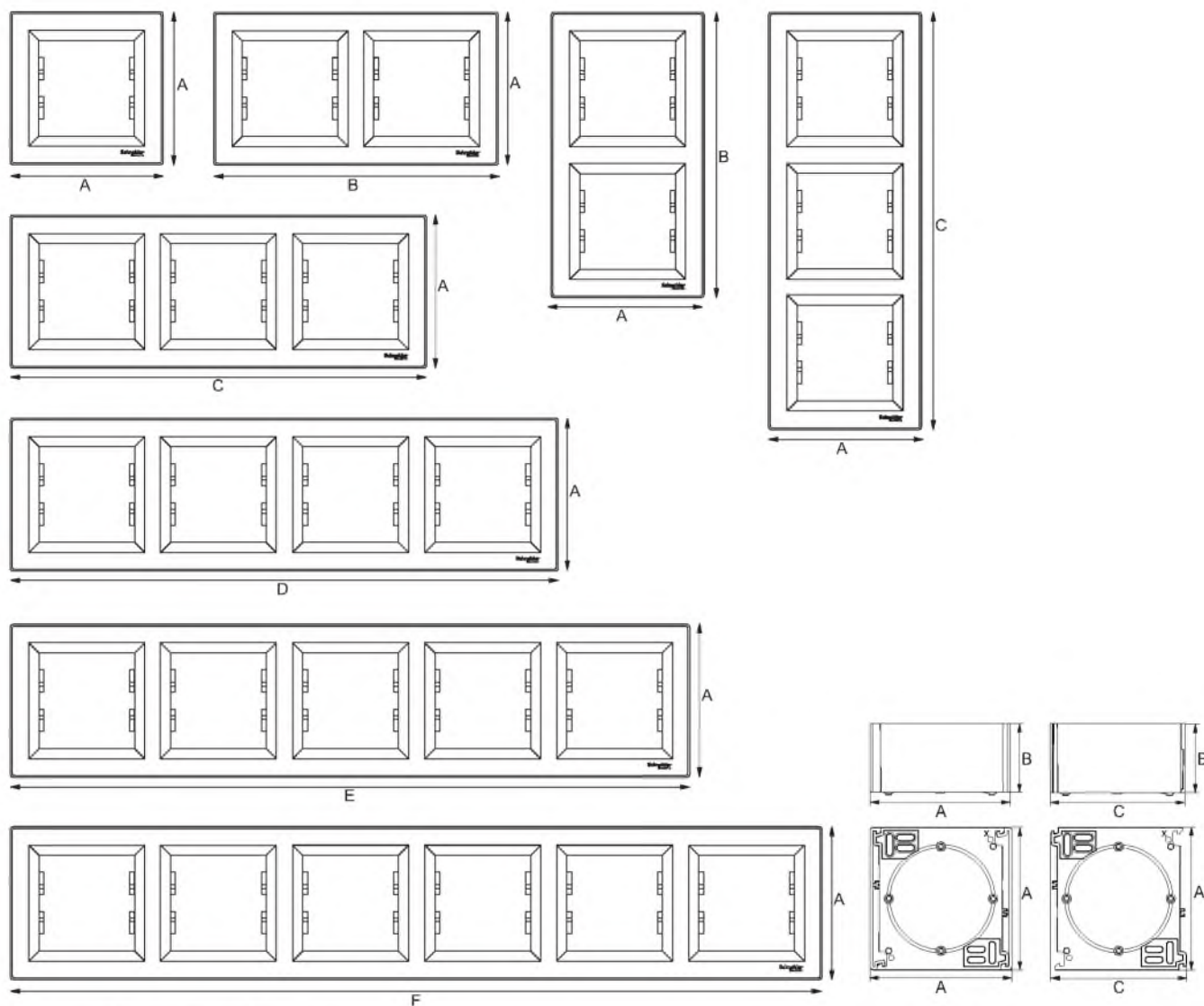

Vízszintes és függőleges keretek (mm)

| Egyes | Kettes | Hármas | Négyes | Ötös | Hatos |
|-------|--------|--------|--------|------|-------|
| A | B | C | D | E | F |
| 83 | 154 | 225 | 296 | 367 | 439 |

Kiemelődobozok (mm)

| Egyes | A | B |
|-------|----|---|
| 82 | 40 | |